

第6章 遺跡・遺物図版

関口 広次

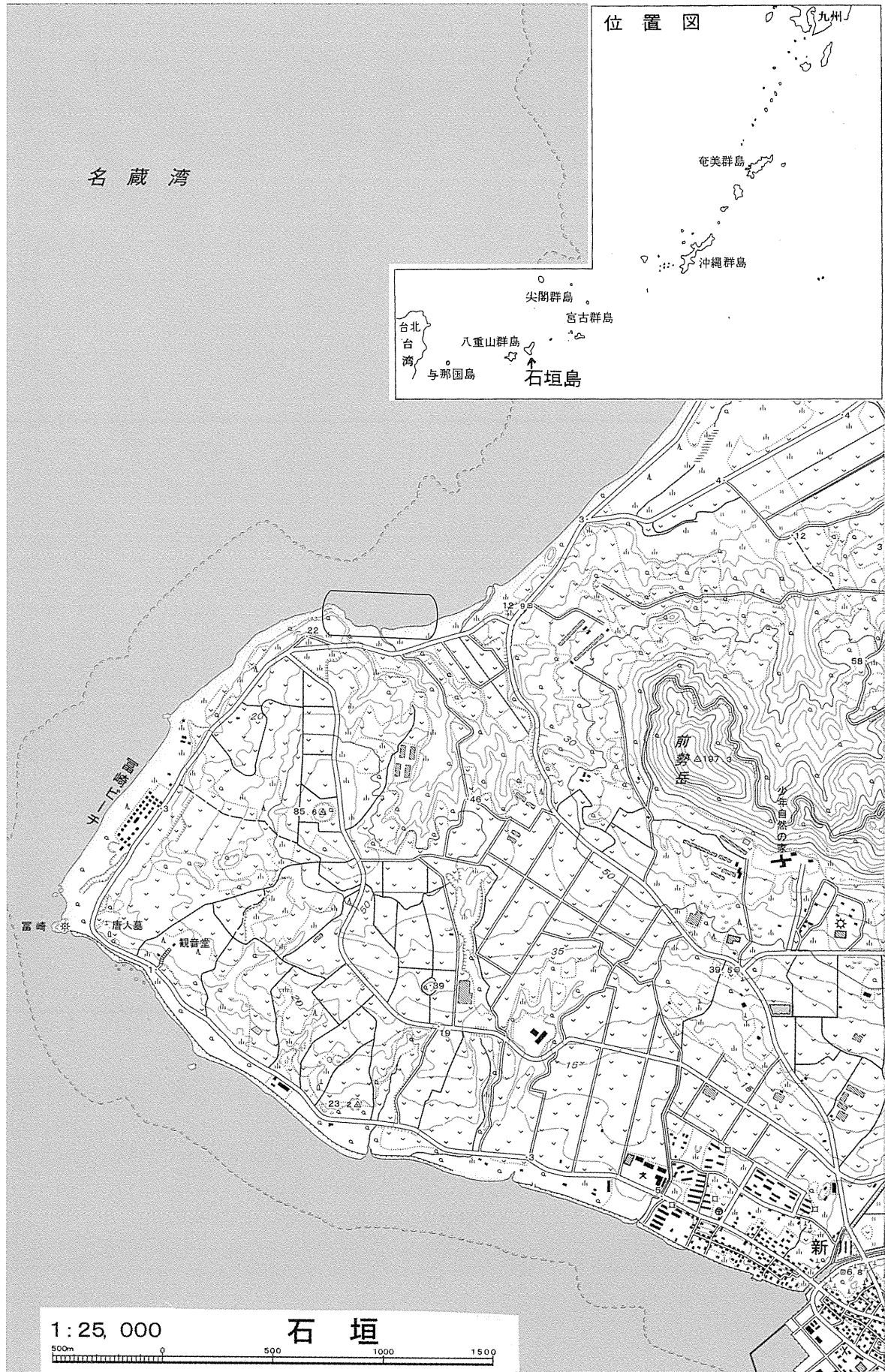

第1図 名蔵シタダル海底遺跡位置



第2図 青磁1

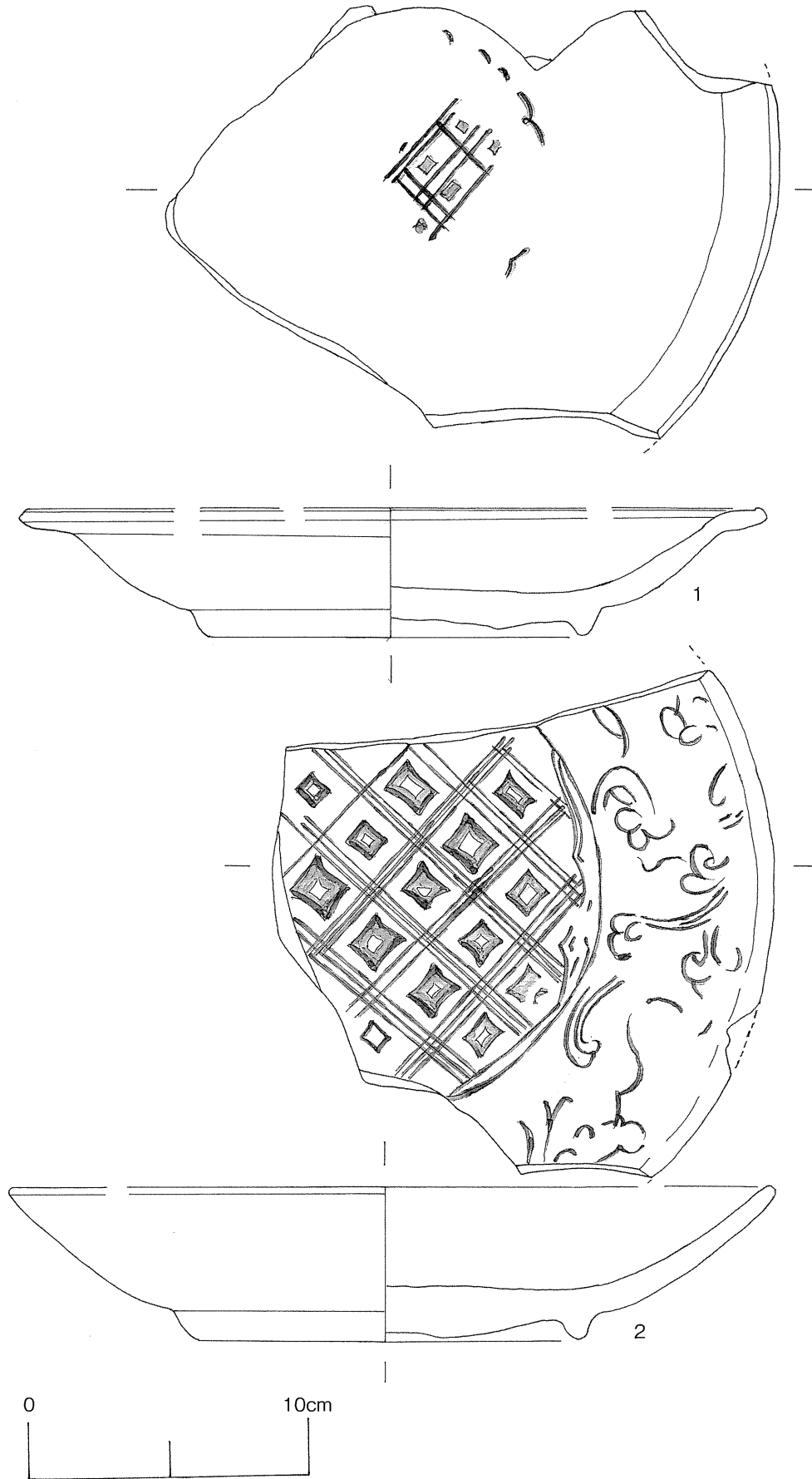

第3図 青磁2

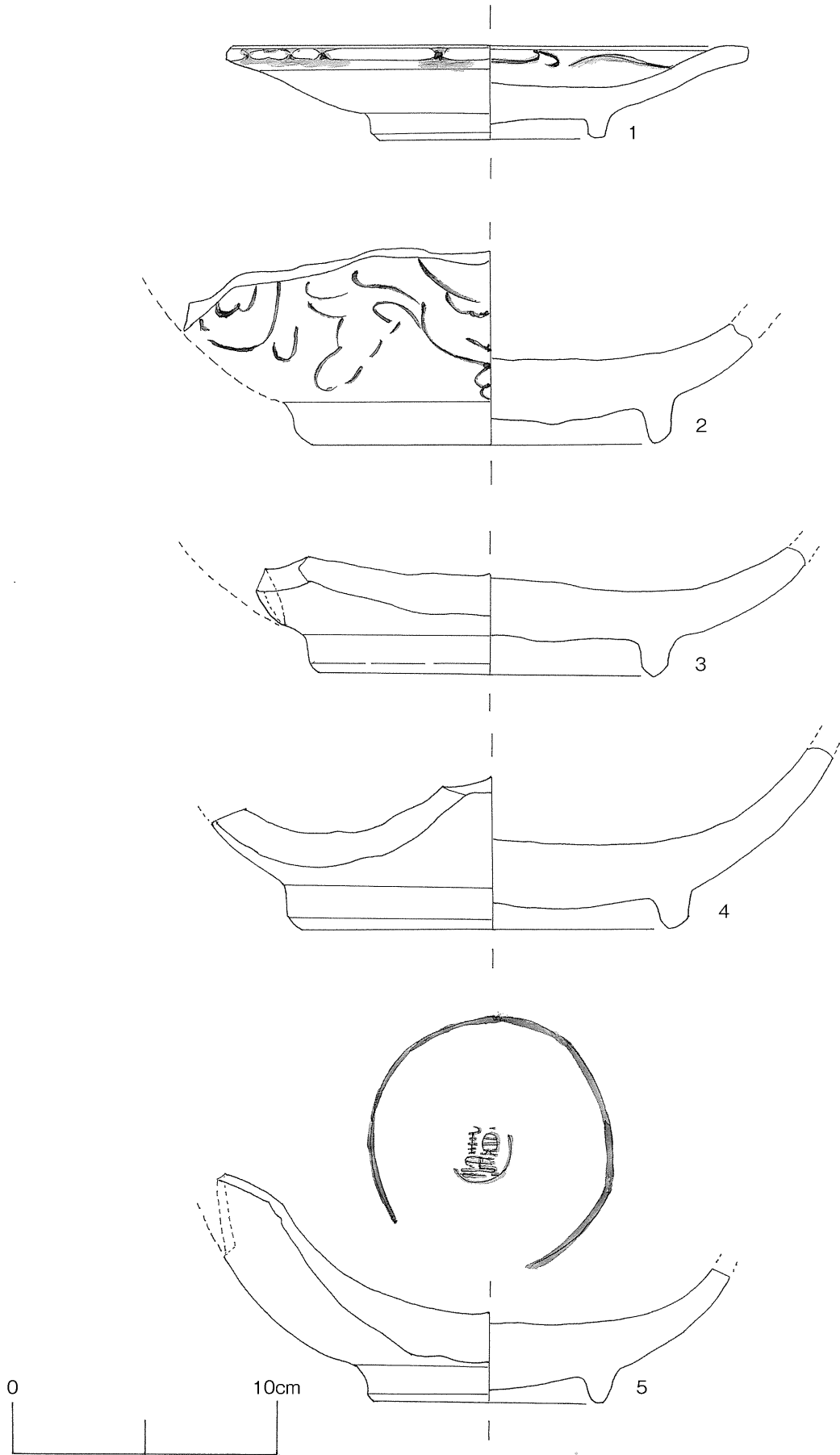

第4図 青磁3

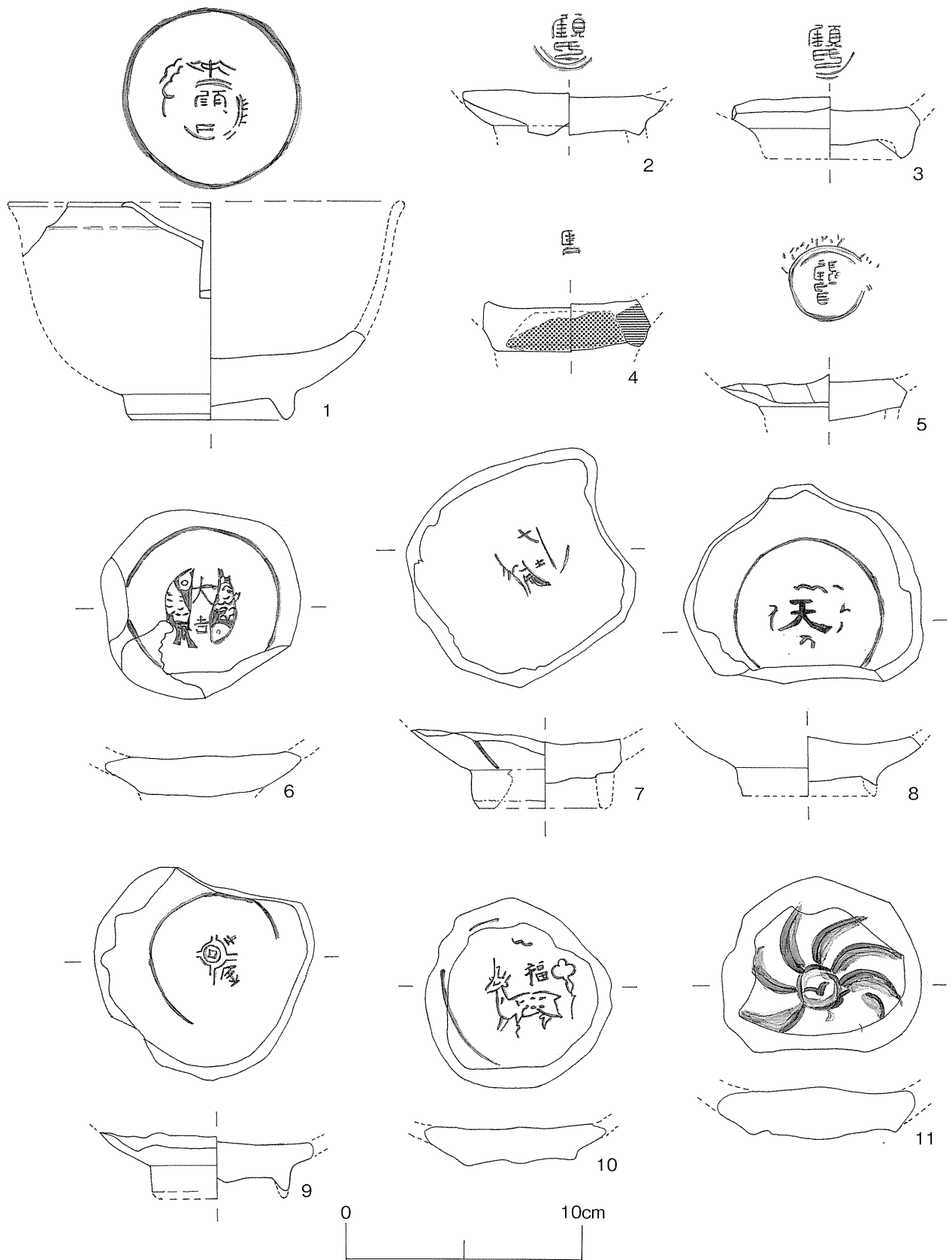

第5図 青磁4

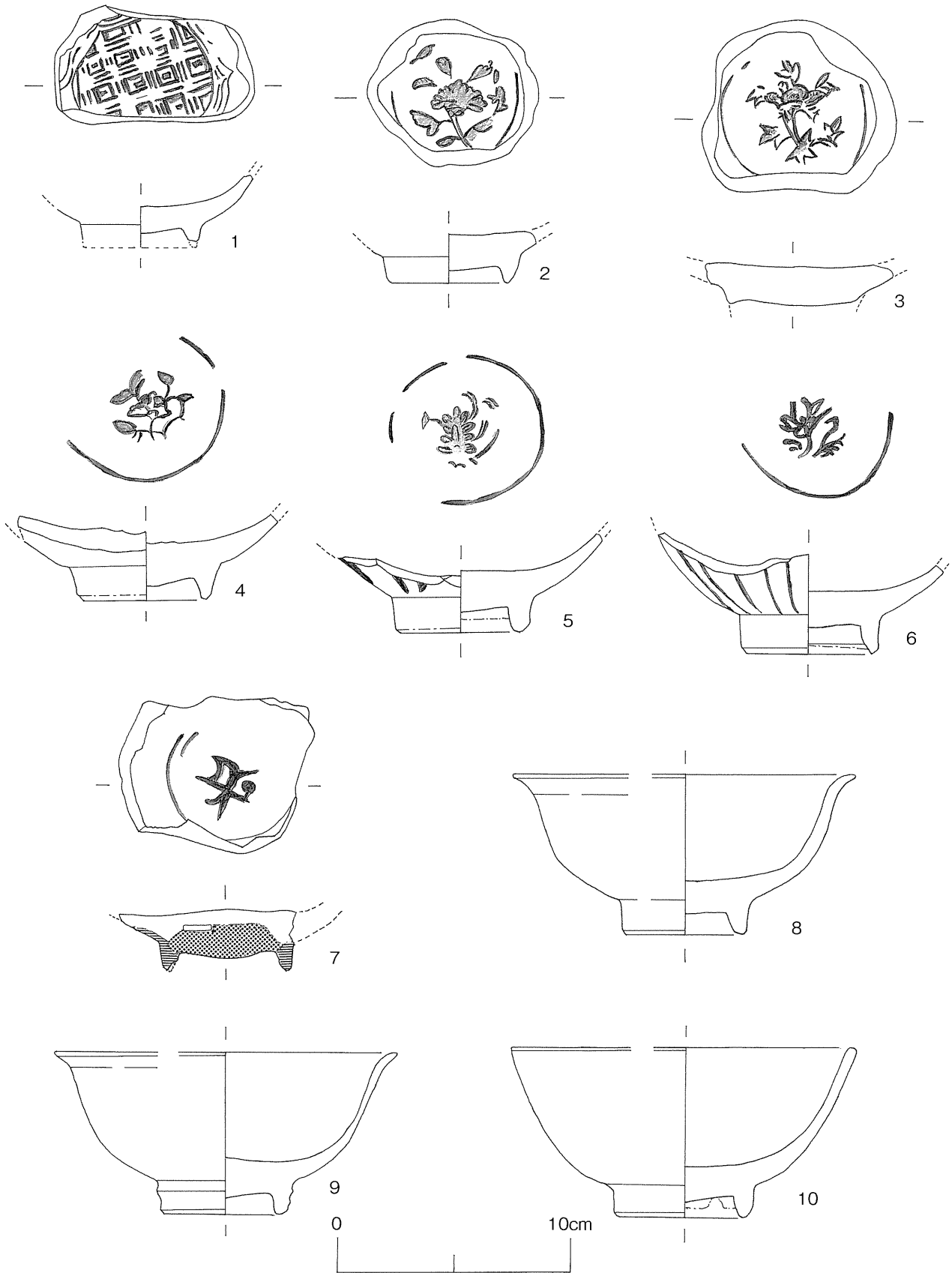

第6図 青磁5

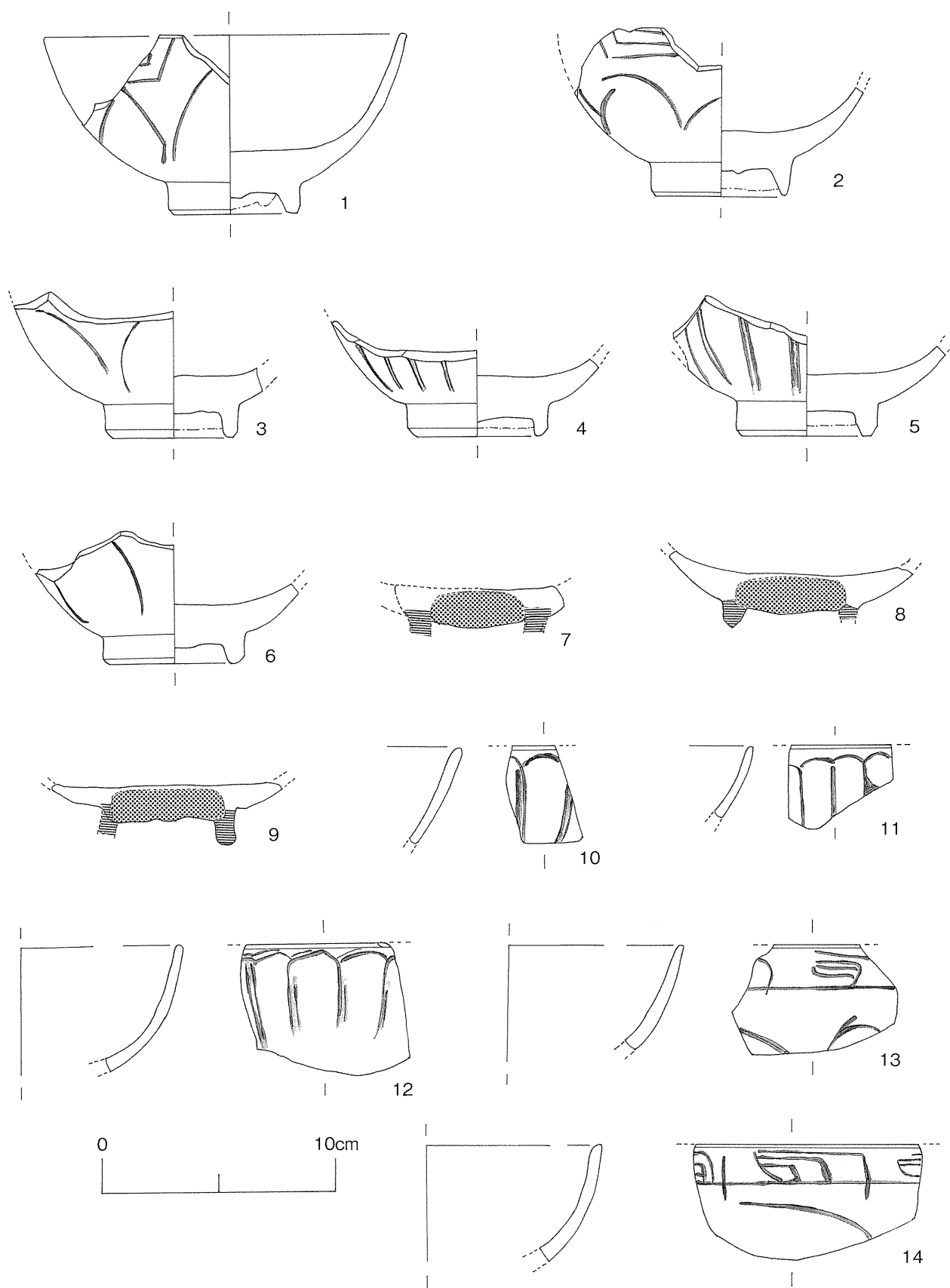

第7図 青磁6

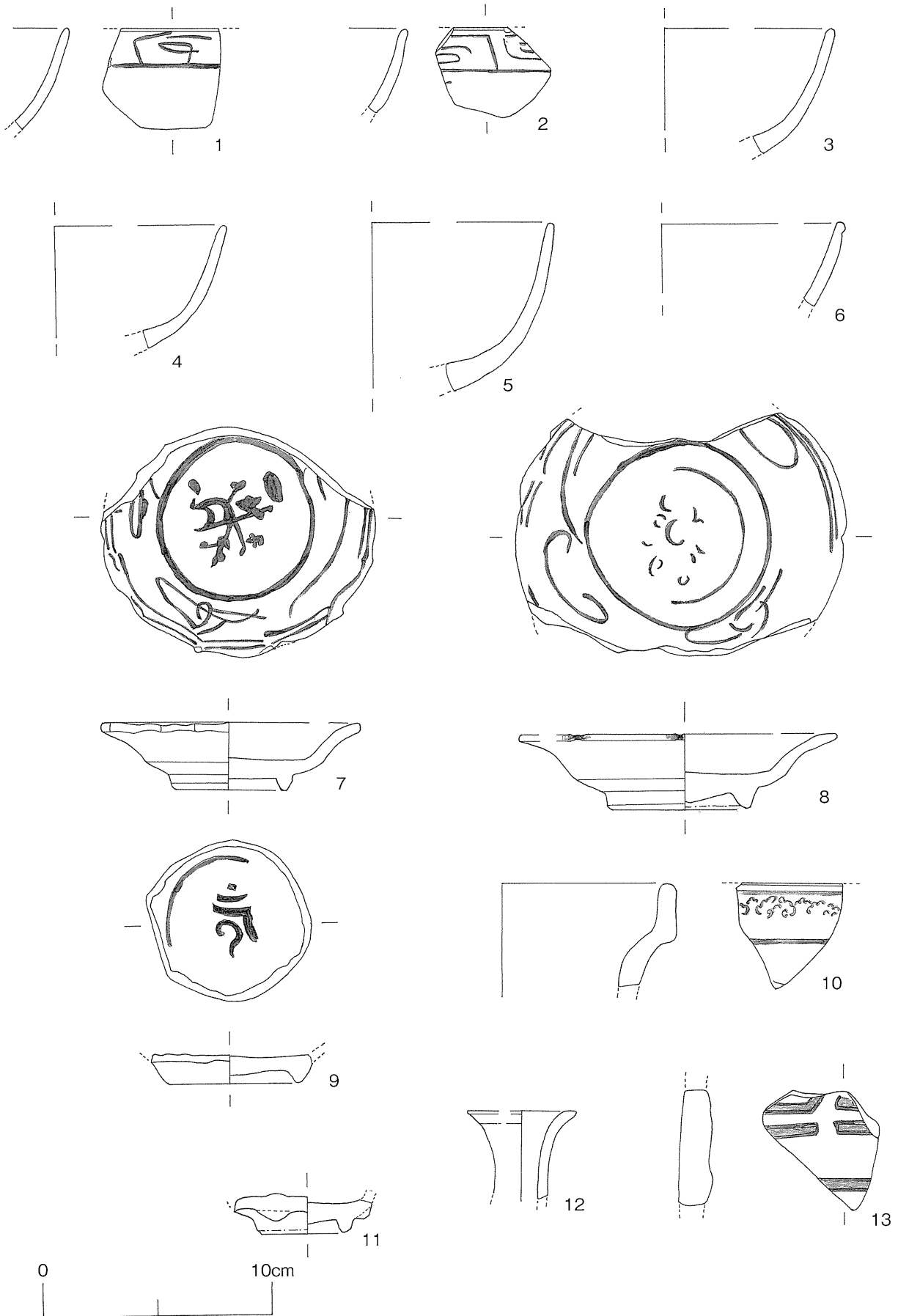

第8図 青磁7

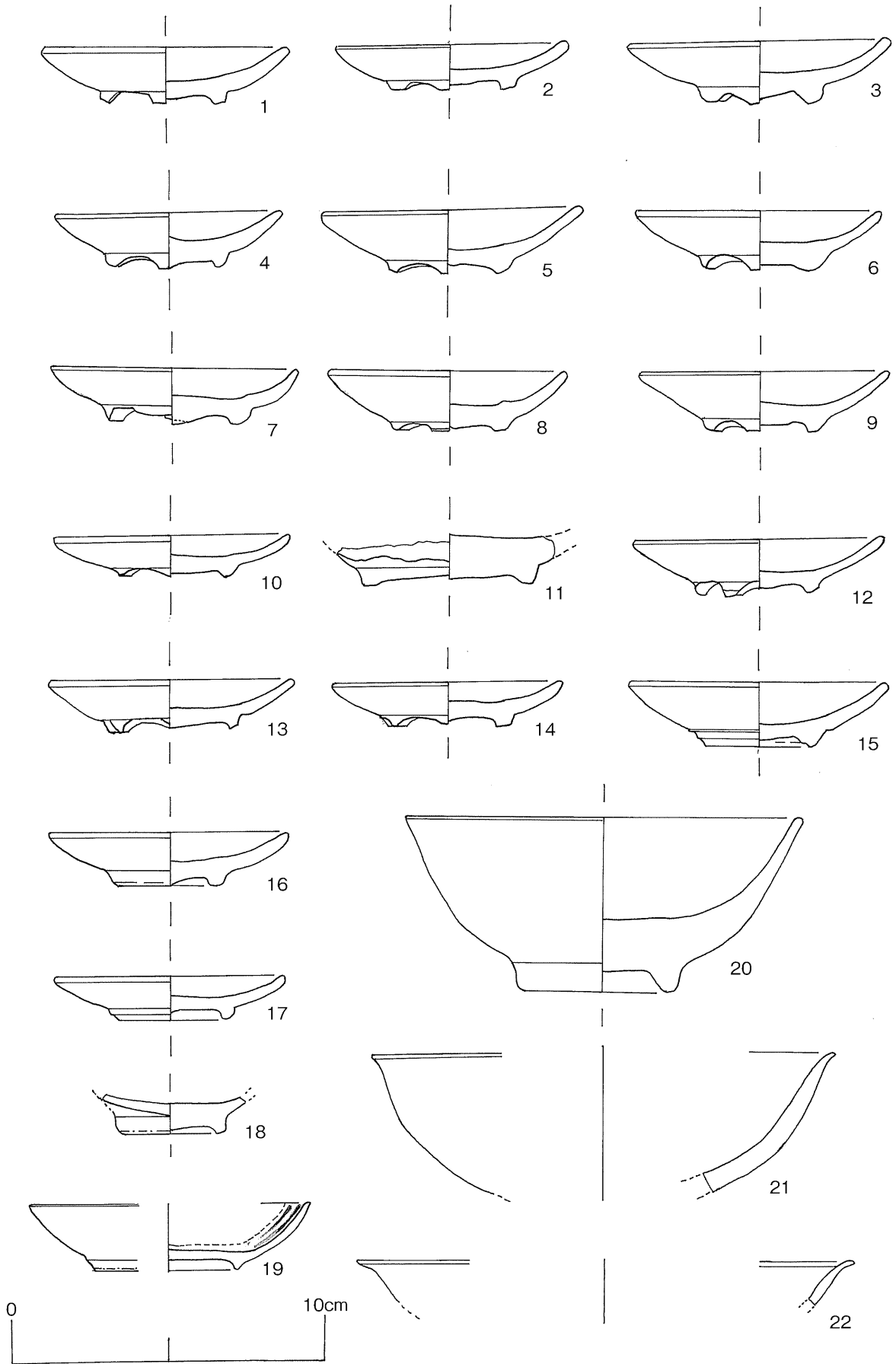

第9図 白磁

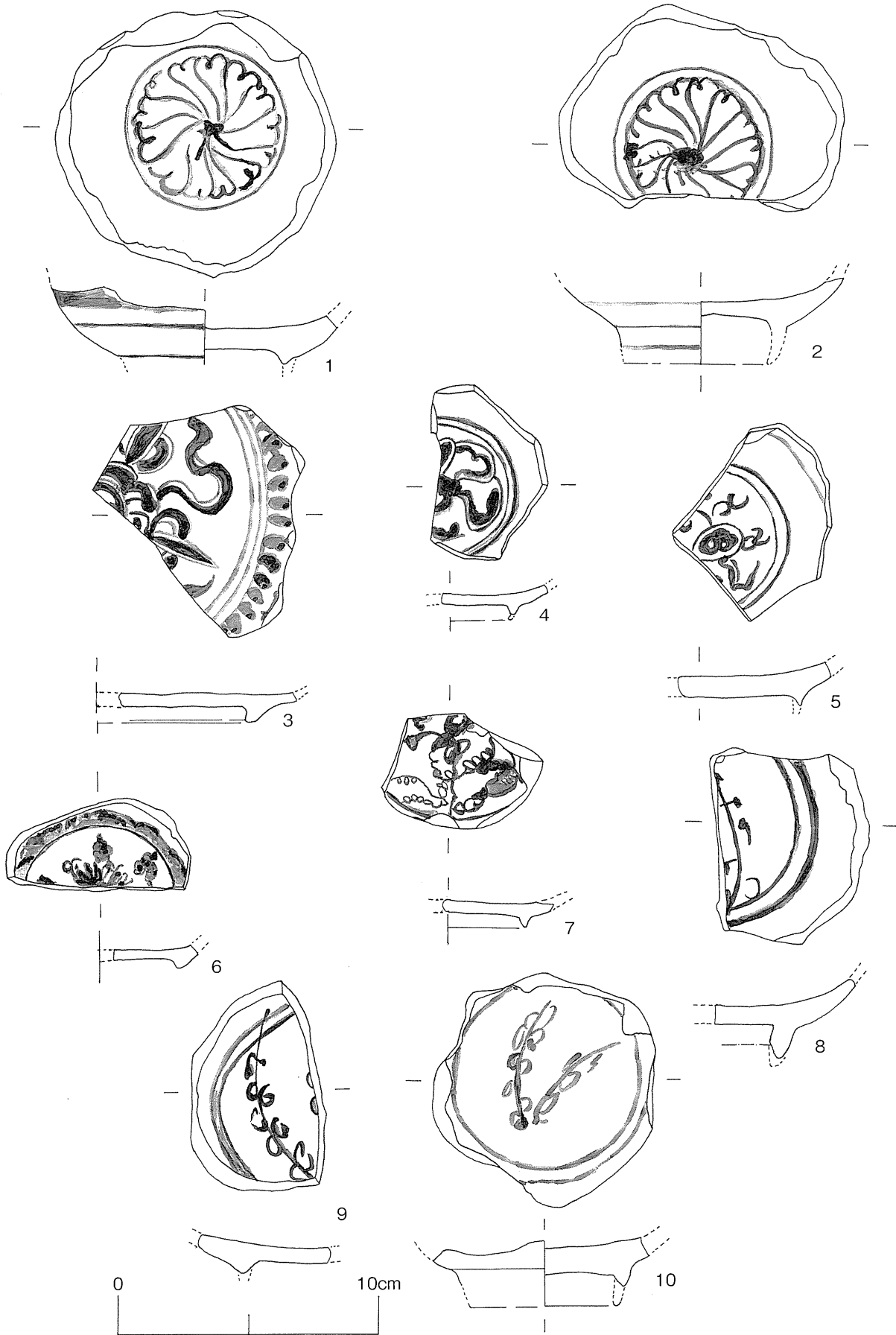

第10図 青花1

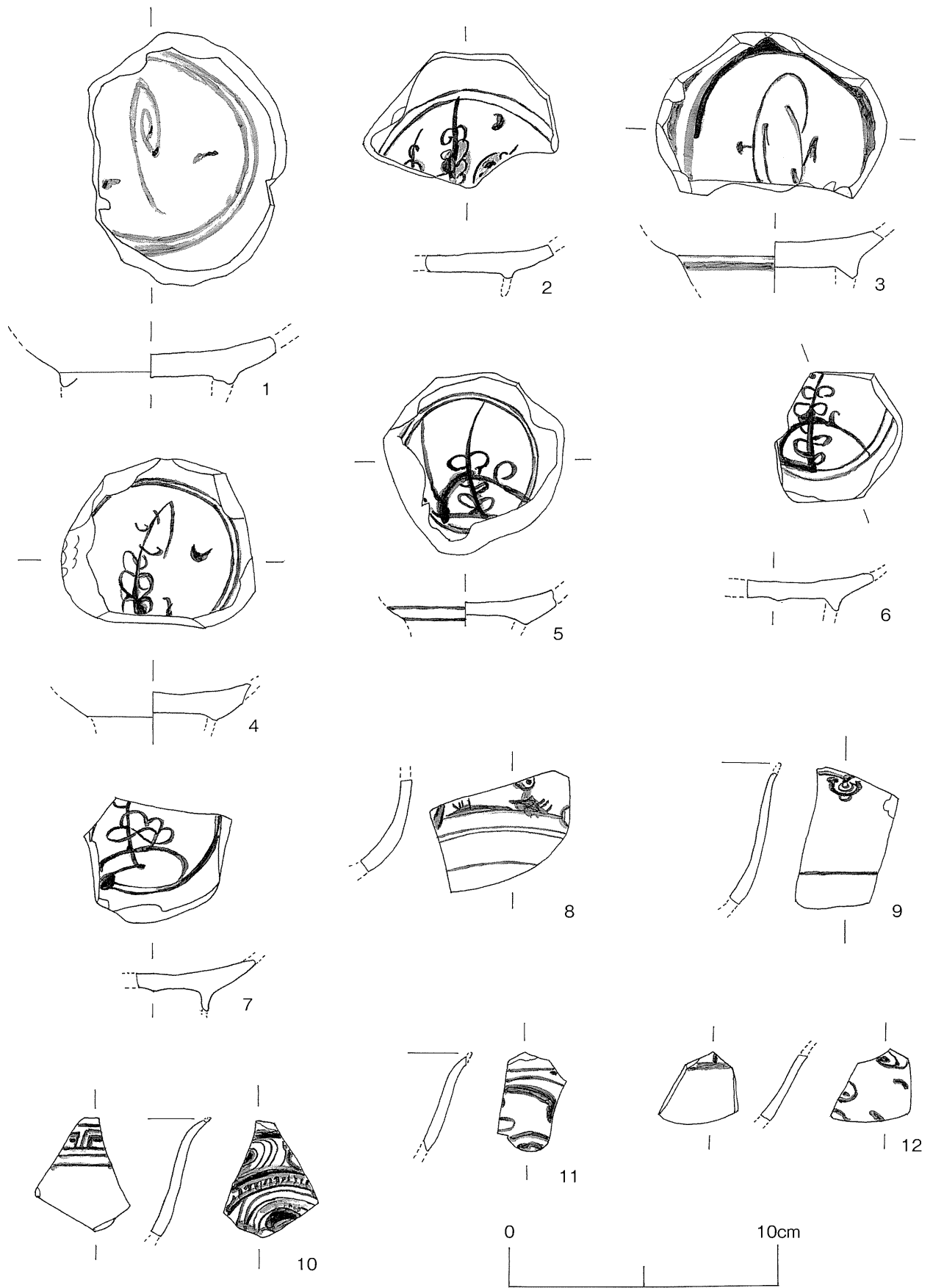

第11図 青花2

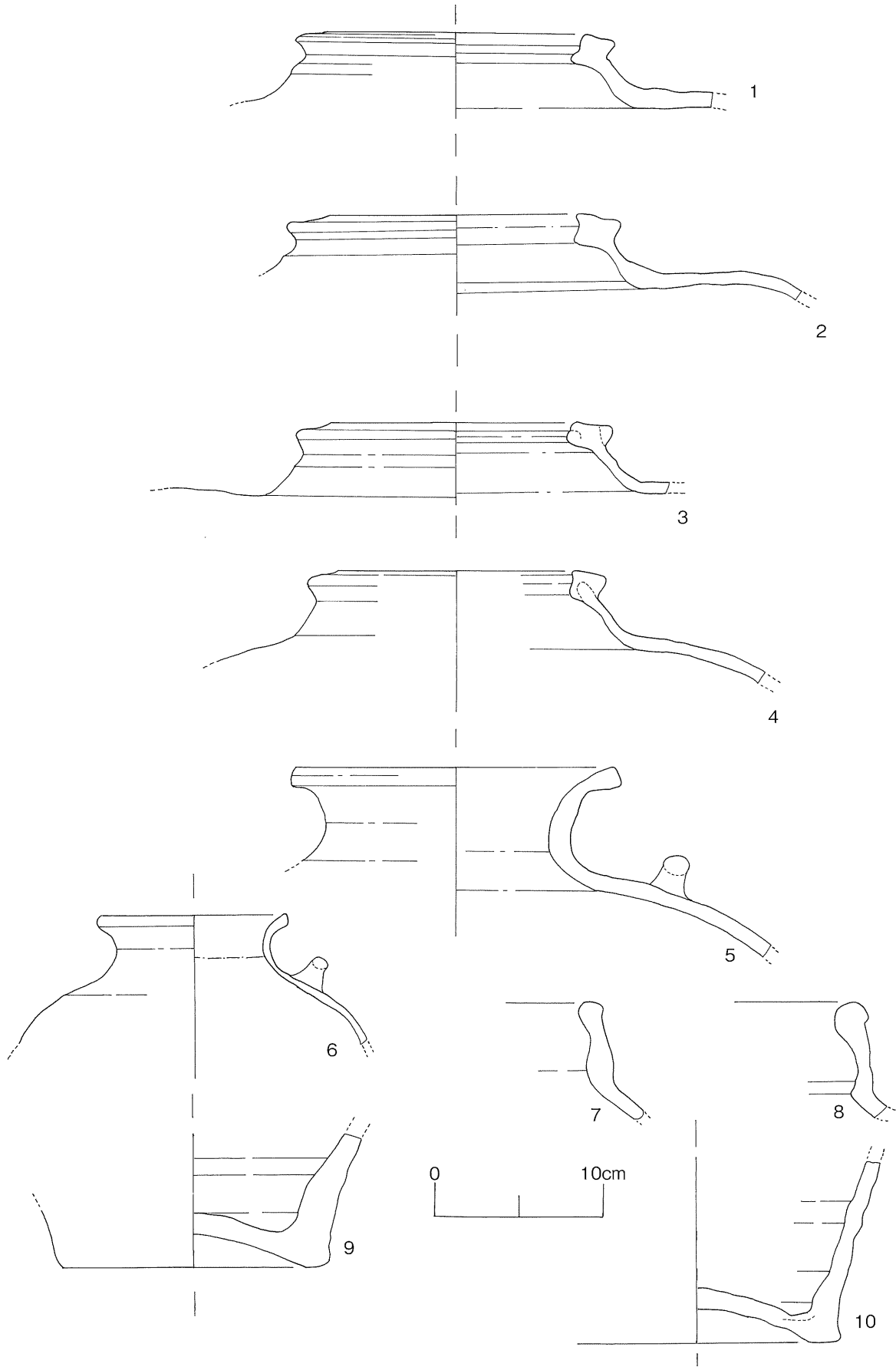

第12図 鉄釉

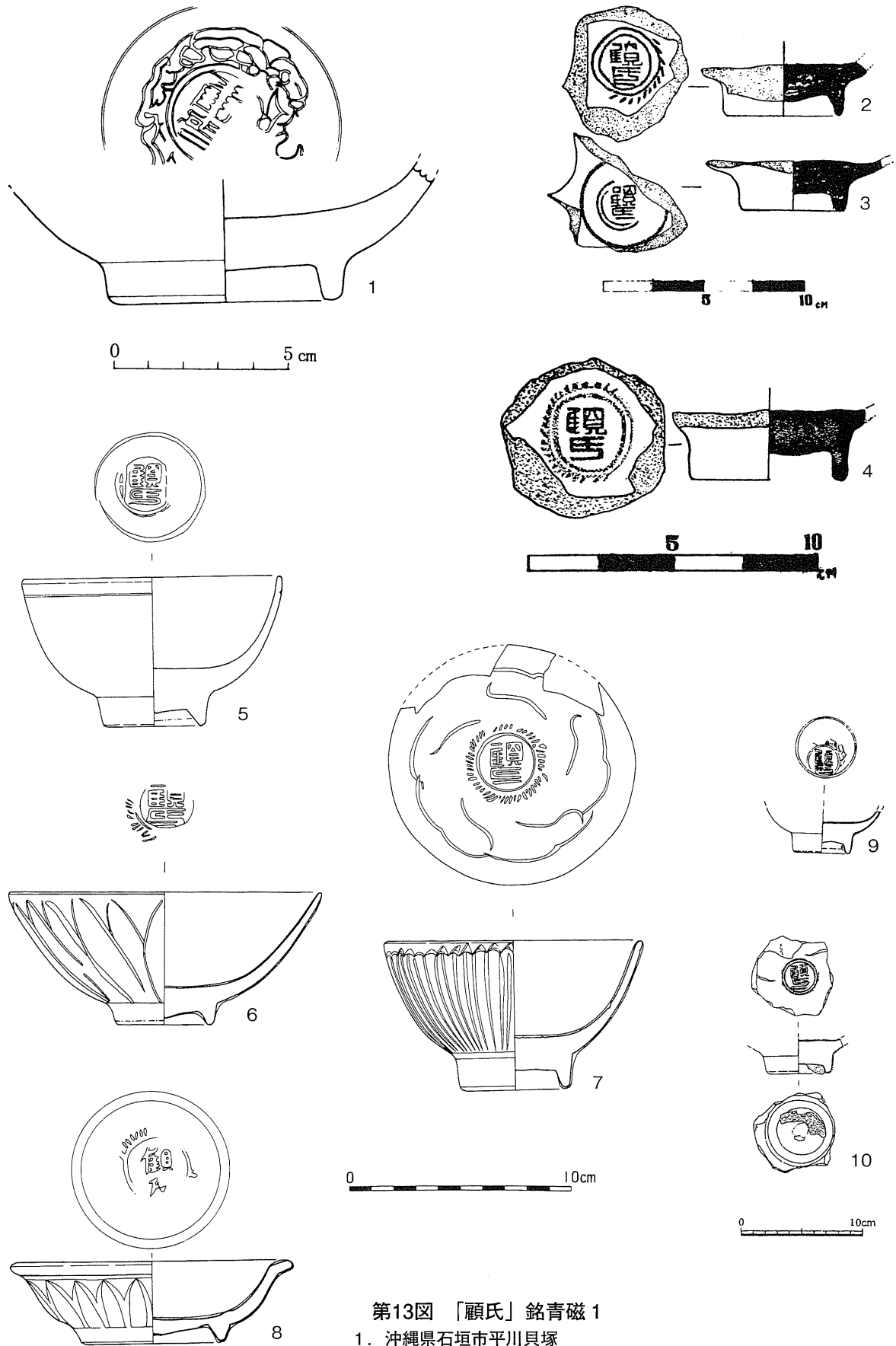

第13図 「顧氏」銘青磁 1

- 1. 沖縄県石垣市平川貝塚
- 2~4. 沖縄県宮古島砂川元島遺跡
- 5~8. 沖縄県那覇市湧田古窯跡
- 9~10. 那覇湊・渡地村遺跡

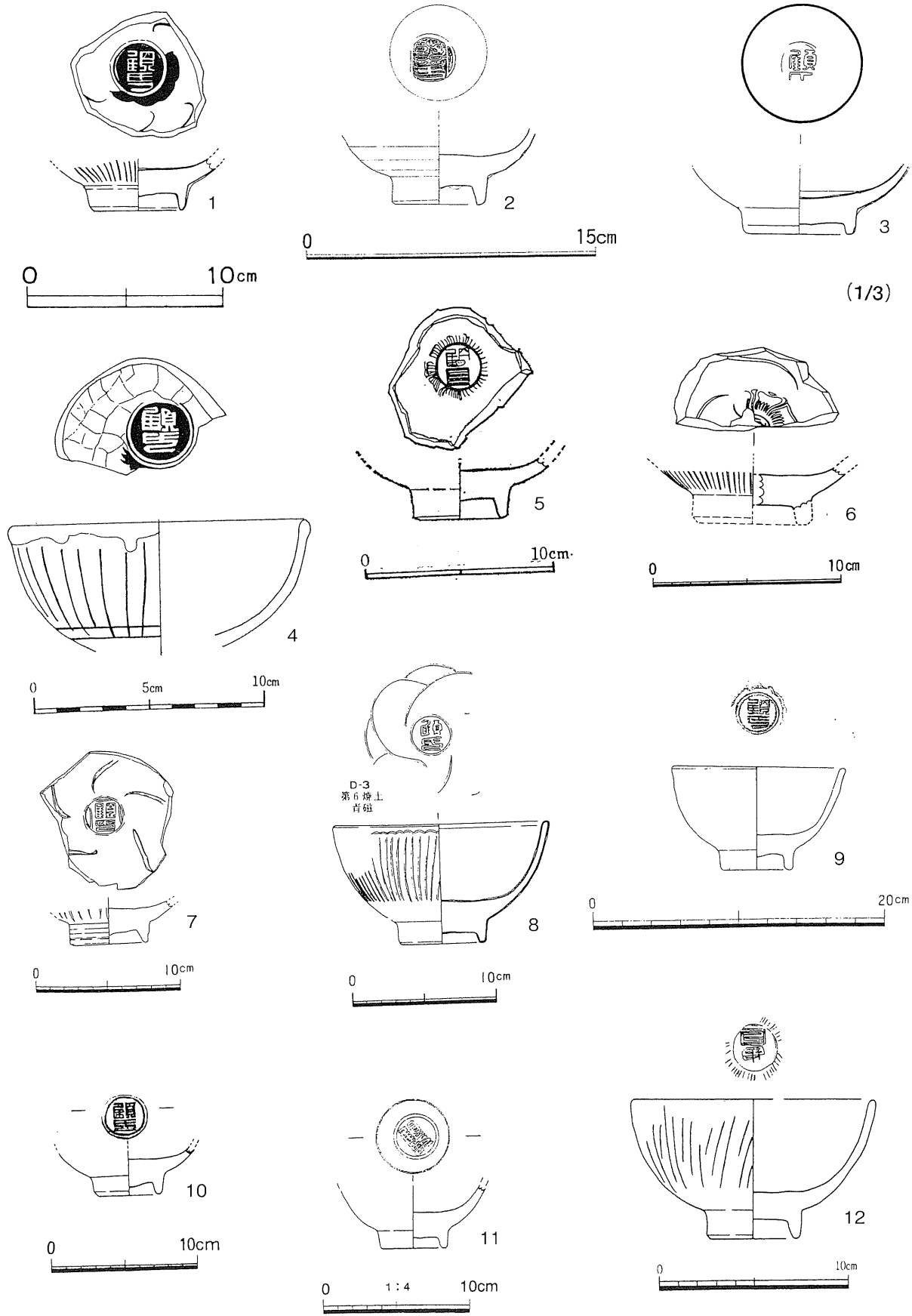

第14図 「顧氏」銘青磁2

1～3. 博多遺跡群
6. 香川県西村遺跡

4. 熊本県竹崎城跡

5. 熊本県蓮花寺跡・相良頼景館跡

7～11. 堺環濠都市遺跡

12. 高知県田村遺跡群

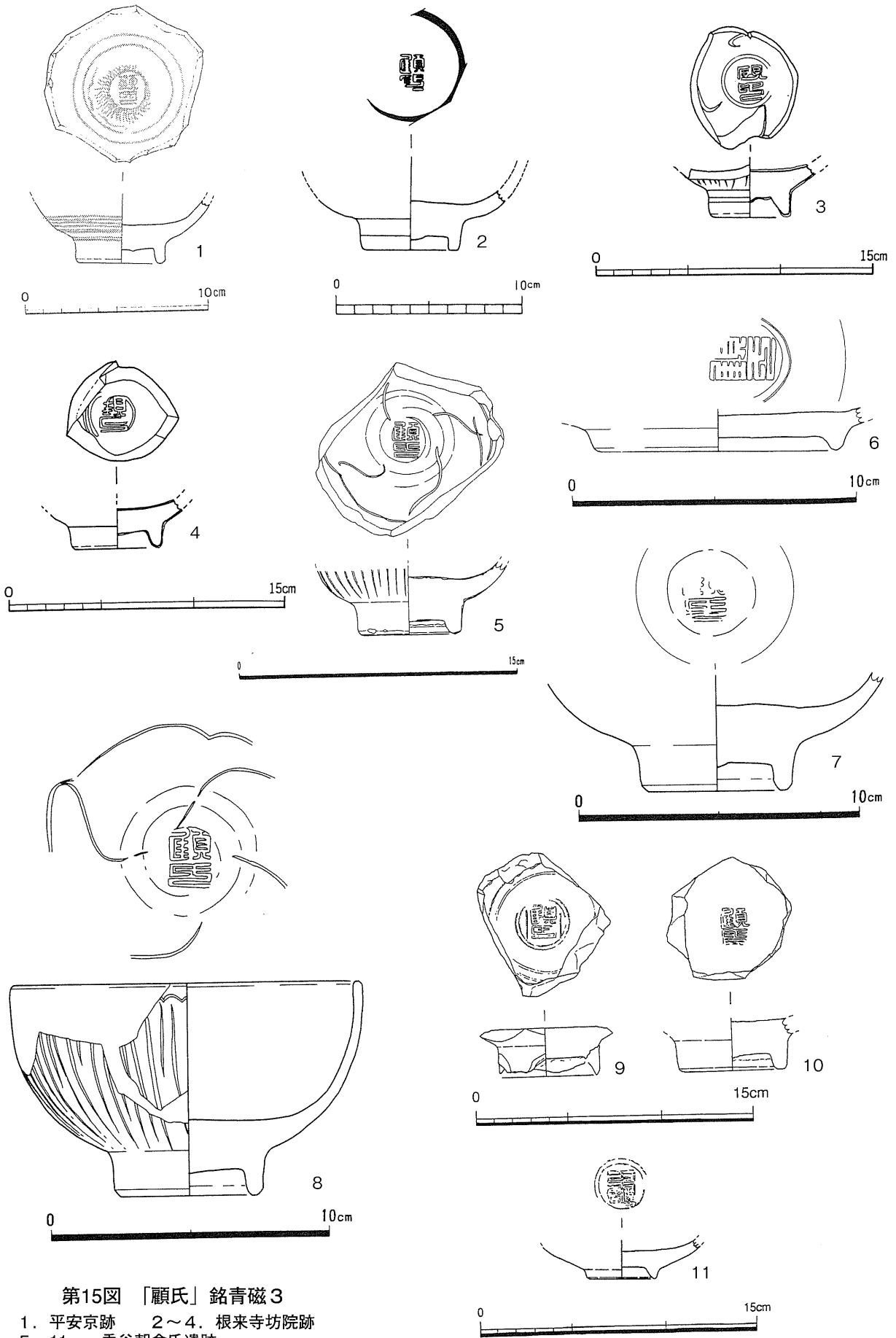

第15図 「顧氏」銘青磁3

1. 平安京跡 2~4. 根来寺坊院跡
5~11. 一乗谷朝倉氏遺跡

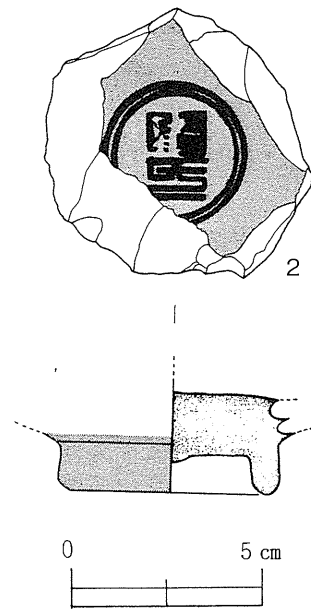
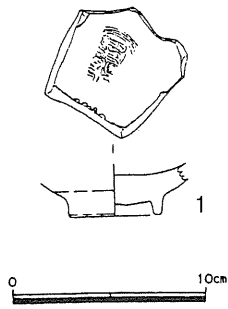

之顧奢
印壺

徵字

𧯛

韻漢

𧯛

𧯛

續韻

𧯛

𧯛

三韻

𧯛

之顧顧
印

𧯛

之顧
印

籀類

𧯛

𧯛
鼓

𧯛

𧯛

𧯛

禮顧從
印

𧯛

之顧聖
印

𧯛

𧯛

韻繆

𧯛

𧯛

𧯛

3

𧯛

睢王
印氏 7

𧯛

氏
漢氏成
園丞印

𧯛

昌趙
印氏

𧯛

氏李

韻繆

5

𧯛

清 陳豫鍾 6



4

第16図 「顧氏」銘青磁4・漢印「顧氏」

1. 静岡県見付端城跡 2. 秋田県後城遺跡 3・5・7. 『漢印文字彙編』1982 雄山閣
4. 『隸書大字典』1989 角川書店 6. 『大書源』2007 二玄社

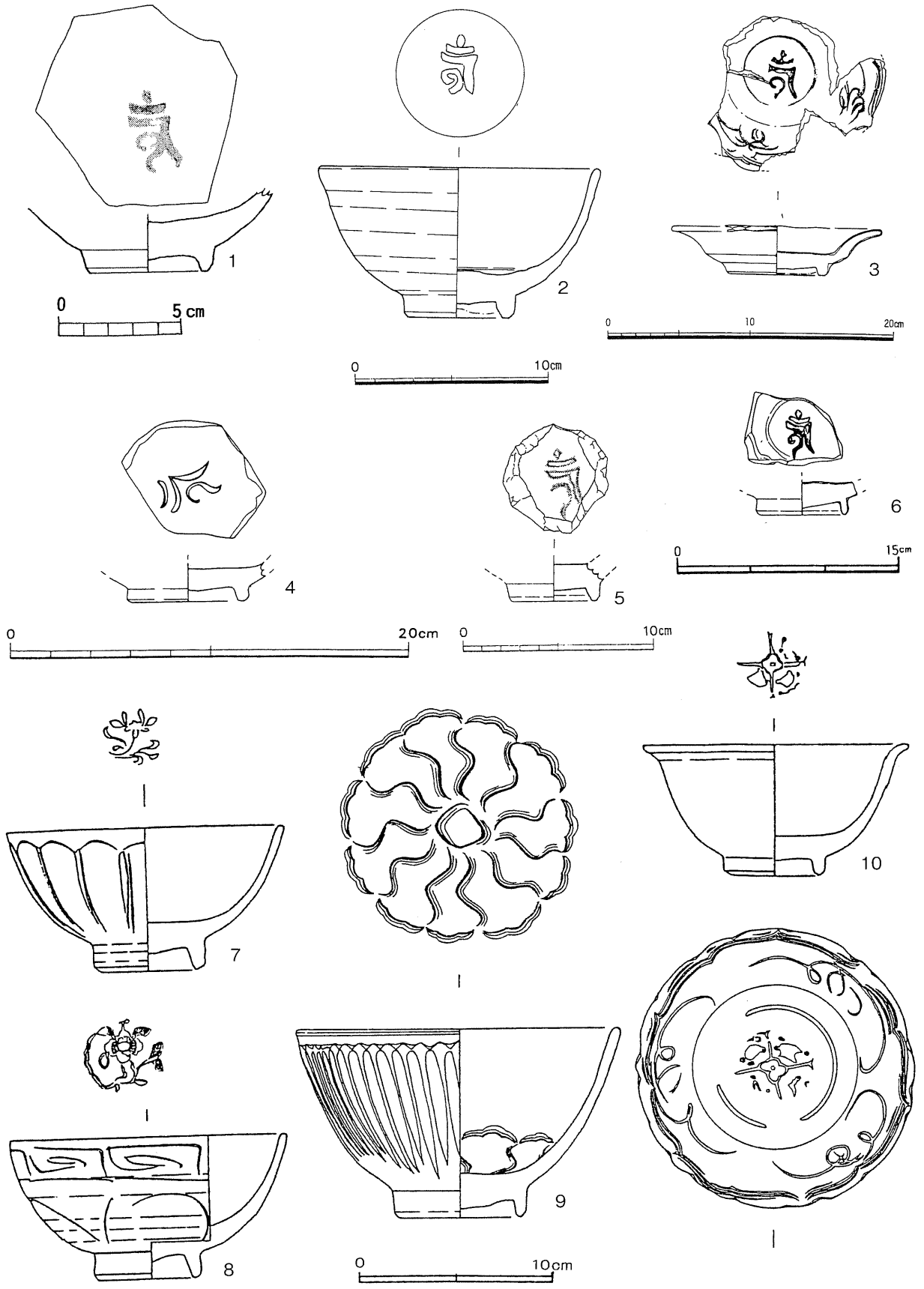

第17図 梵字文青磁・他

- 1. 鹿児島県谷山弓場城跡 2. 博多遺跡群 3. 滋賀県坂本遺跡
- 4. 高知県扇城跡 5. 平安京跡 6. 静岡県潮海寺門前町遺跡
- 7~11. 和歌山県紀淡海峡

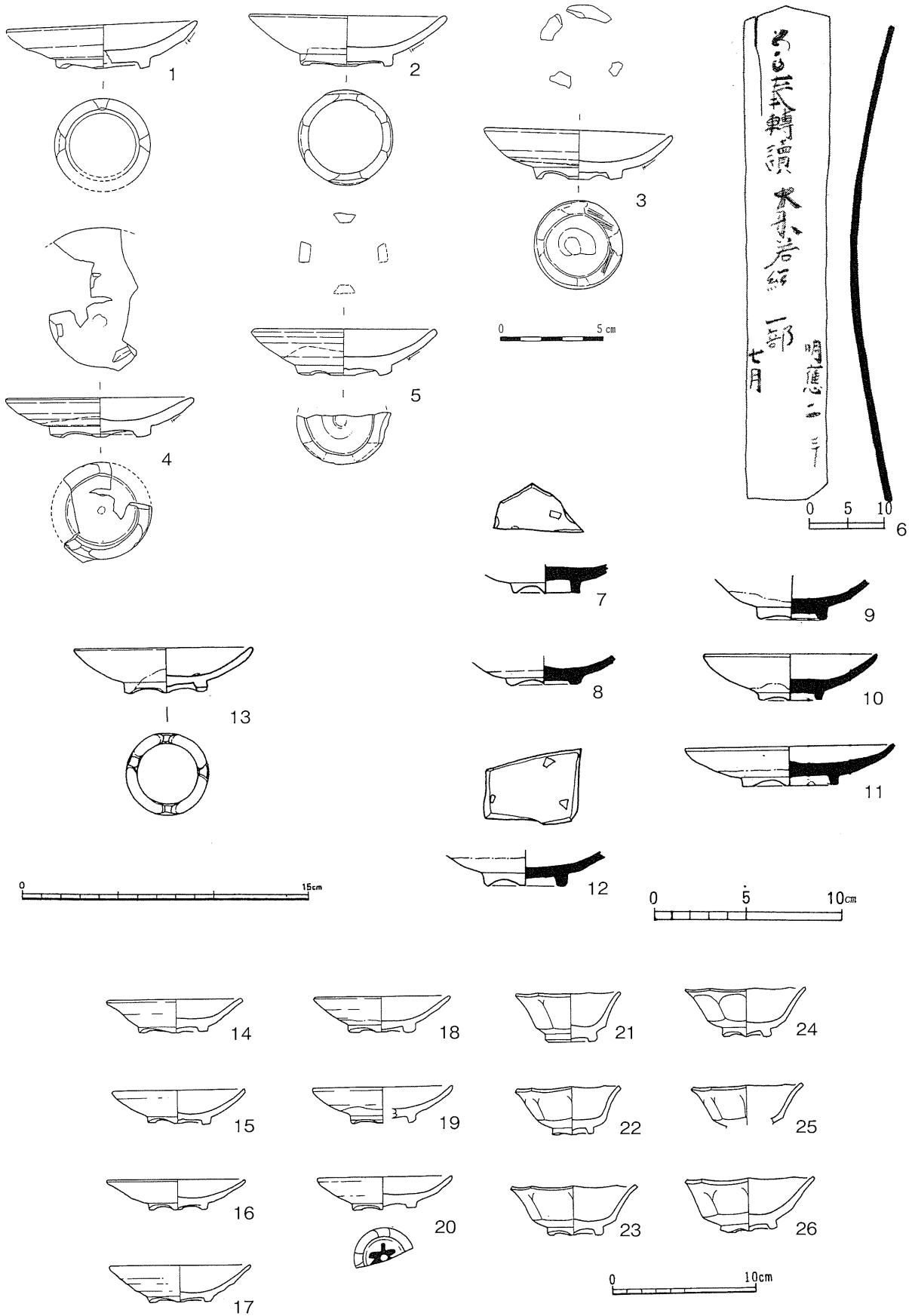

第18図 割高台白磁小皿

1～5. 首里城跡京の内跡 6～12. 高知県芳原城跡
 13. 太宰府・推定金剛寺跡 14～26. 福井県興行寺遺跡

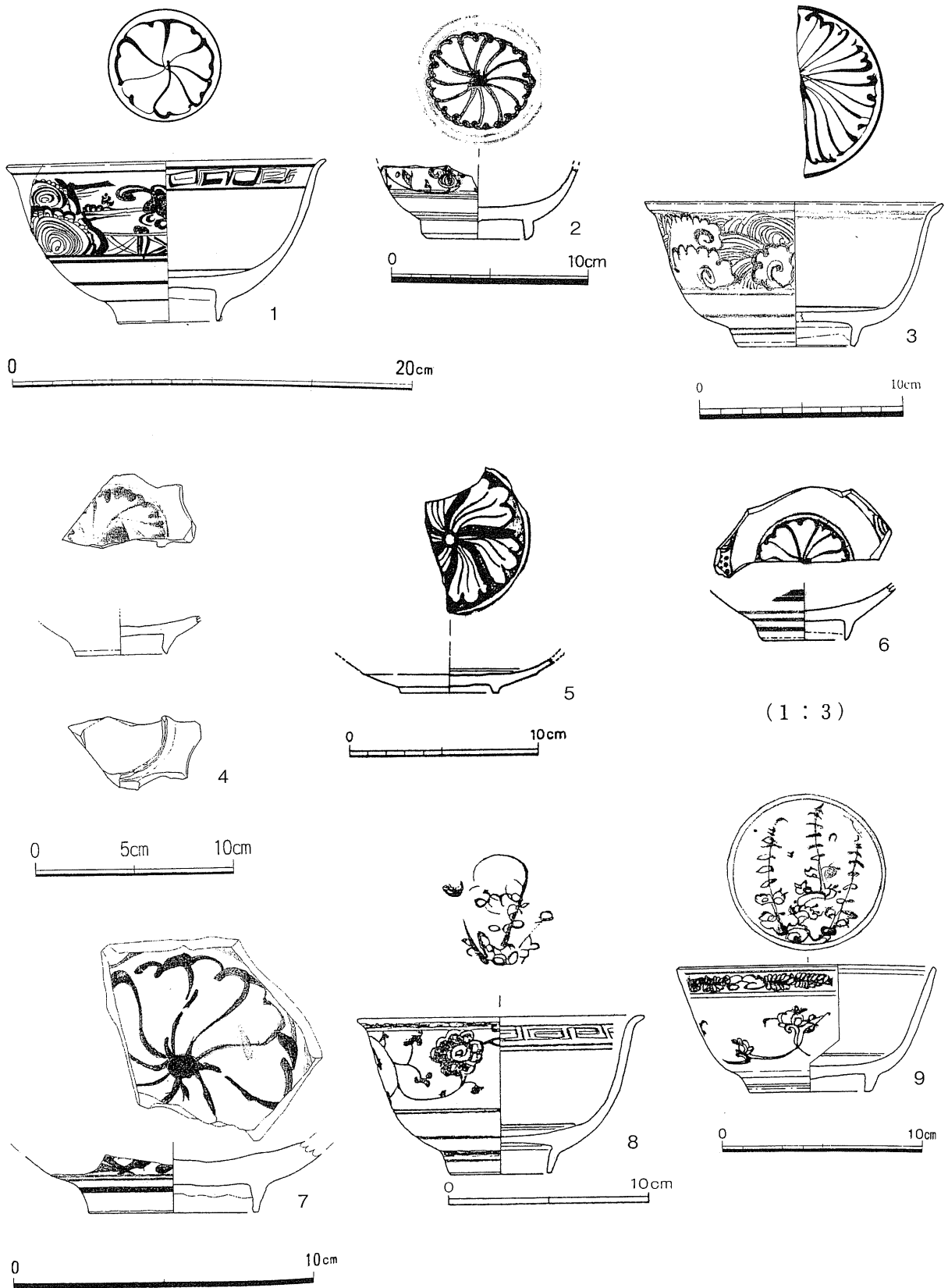

第19図 捻り菊文・梅枝文青花

- 1～3. 博多遺跡群 4. 佐賀県高江城跡 5. 長崎県森岳城跡
 6. 愛知県田原城跡 7. 一乗谷朝倉氏遺跡 8. 和歌山県紀淡海峡
 9. 博多遺跡群

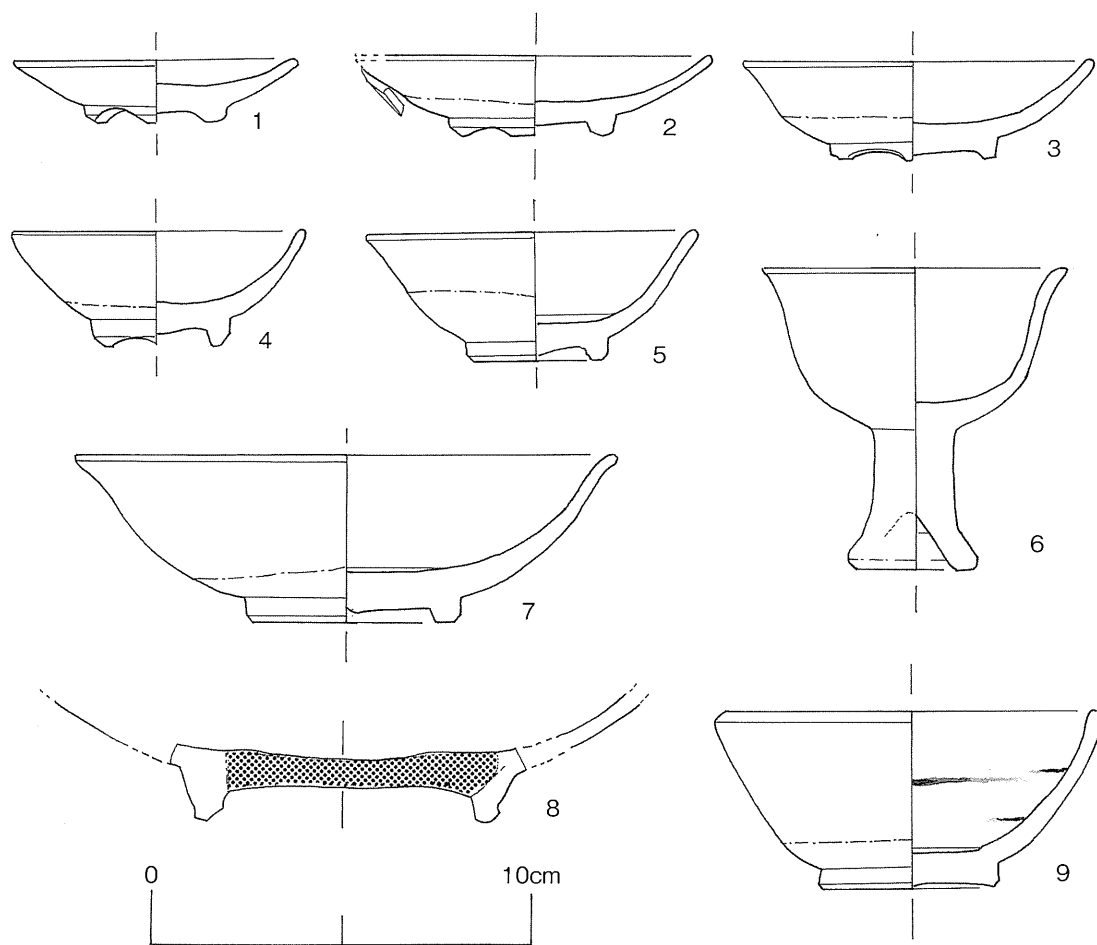

第20図 福建省邵武市四都窯址
白磁・鉄釉・青花

1

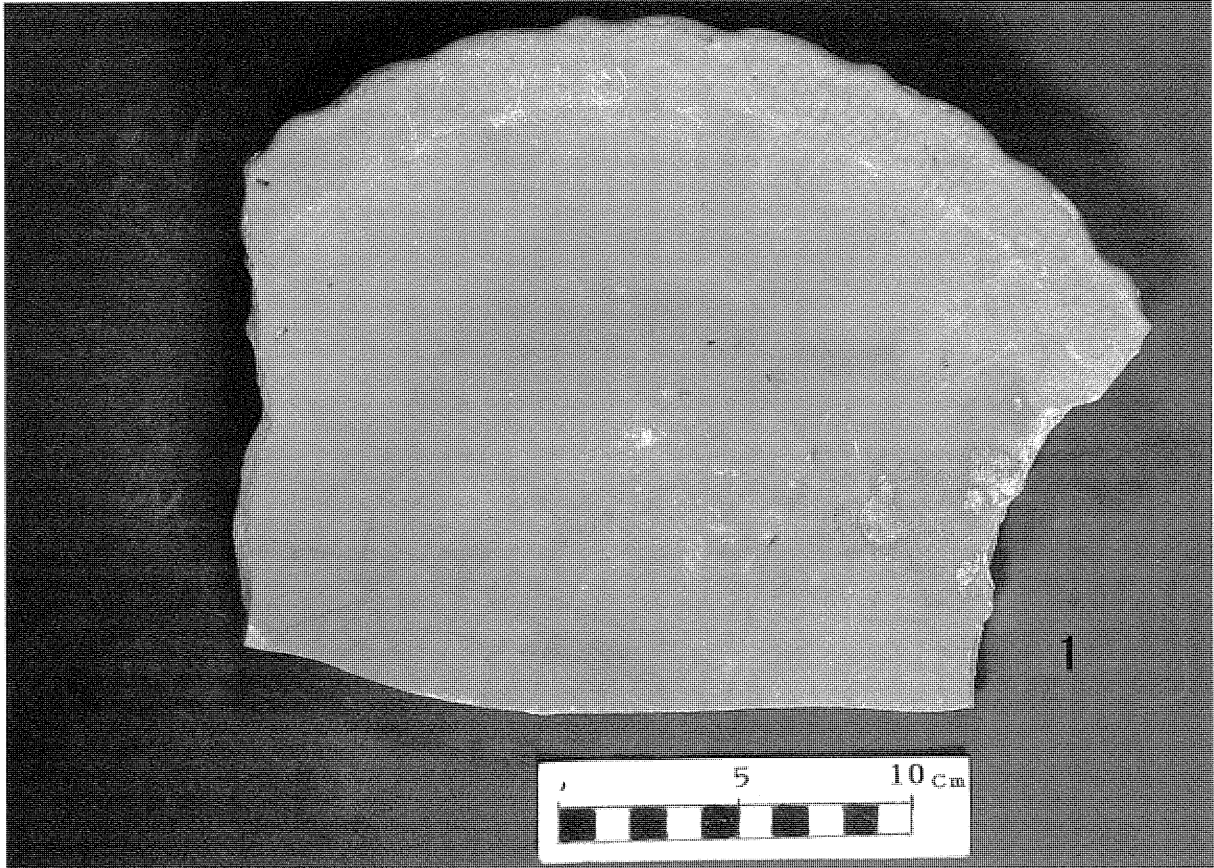

A. 青磁 (表)



B. 同上 (裏)

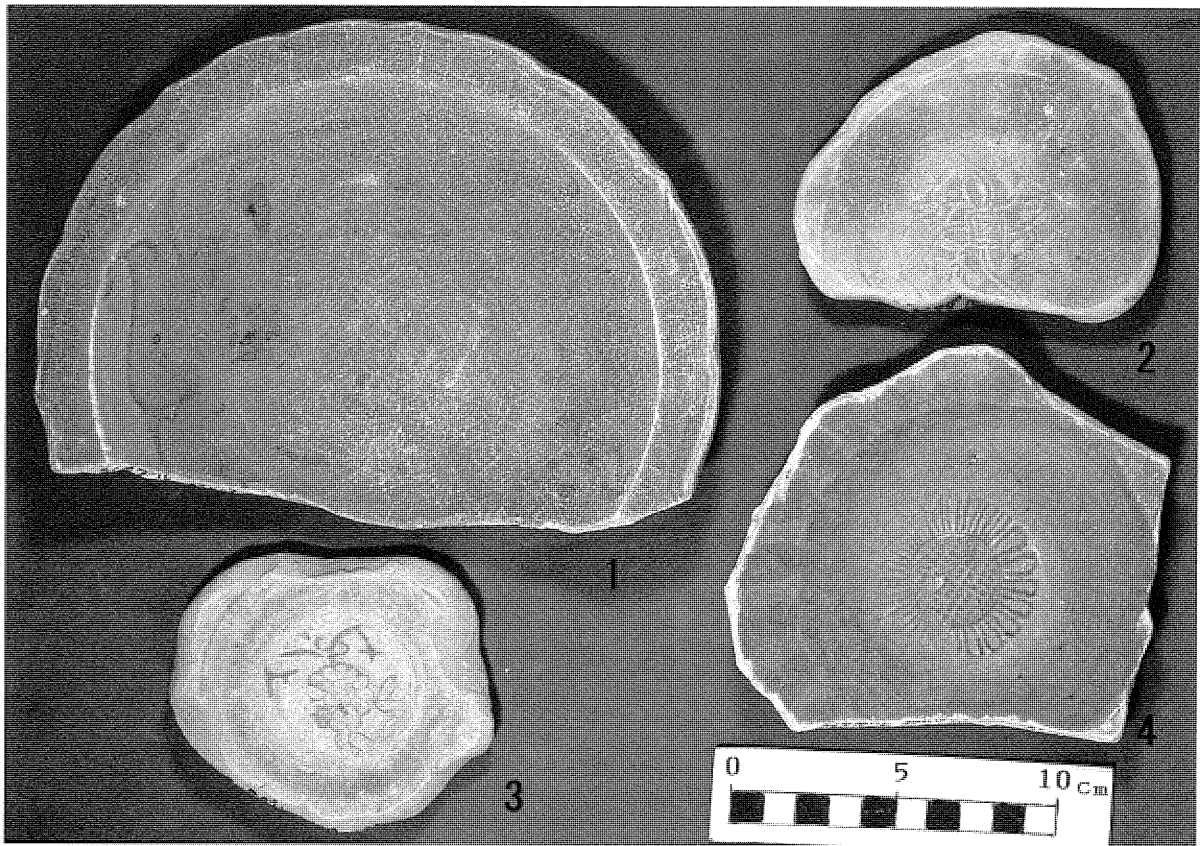

A. 青磁 (表)

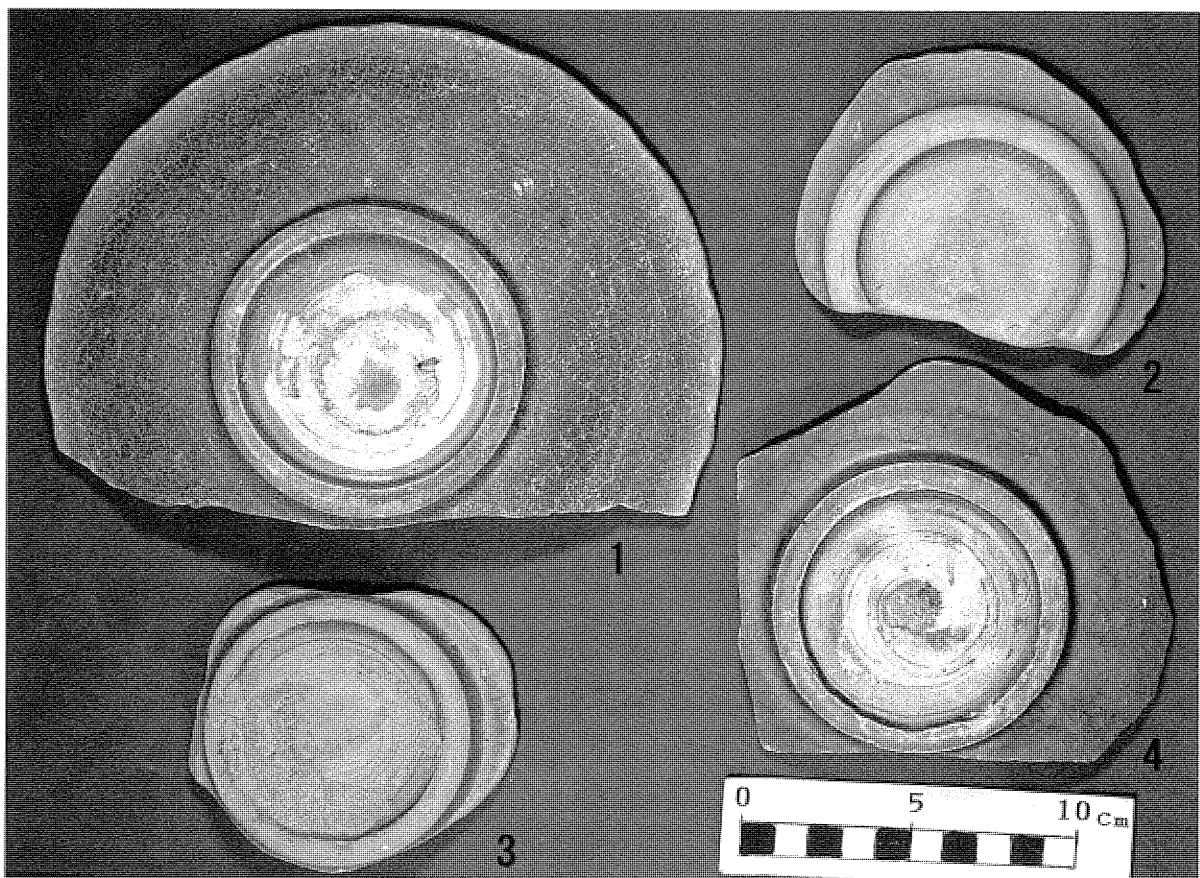

B. 同上 (裏)

3

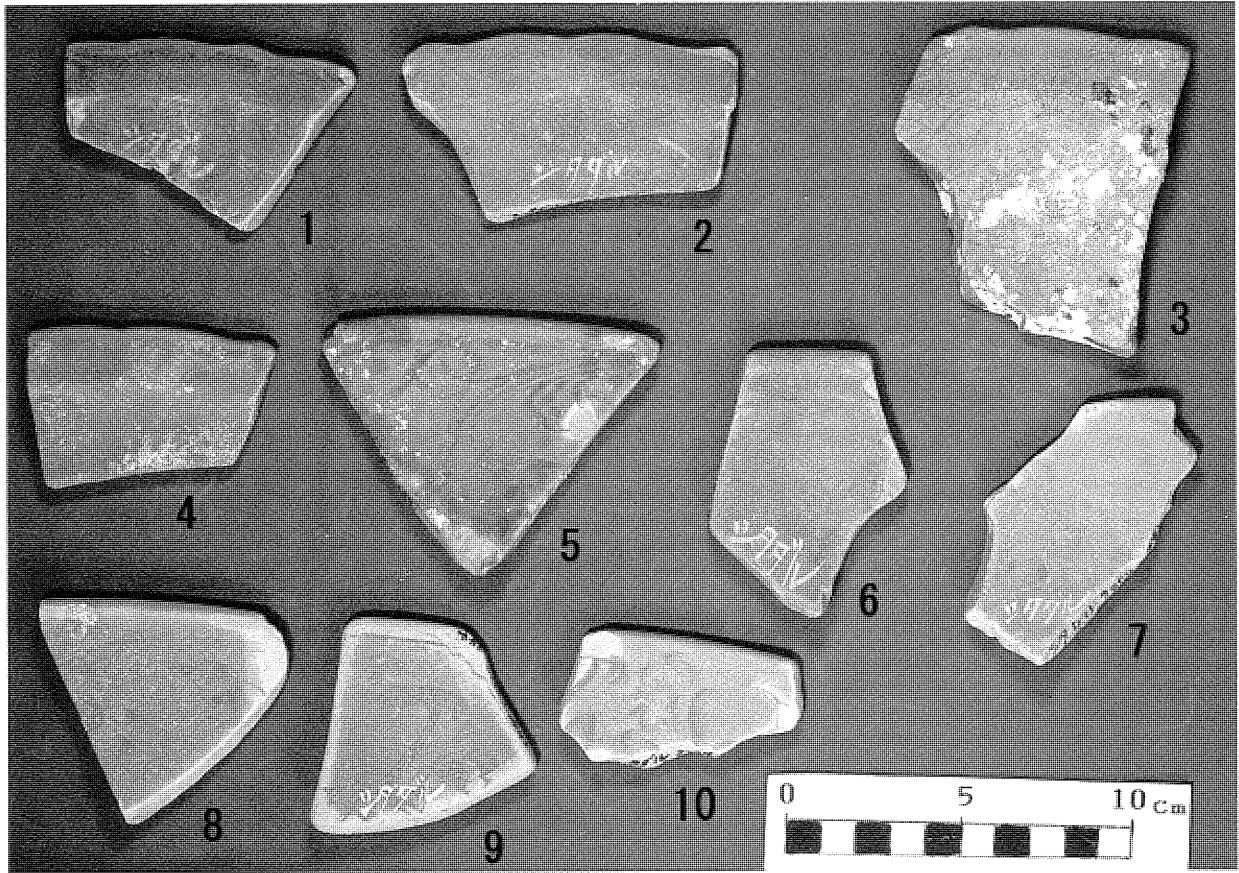

A. 青磁 (表)

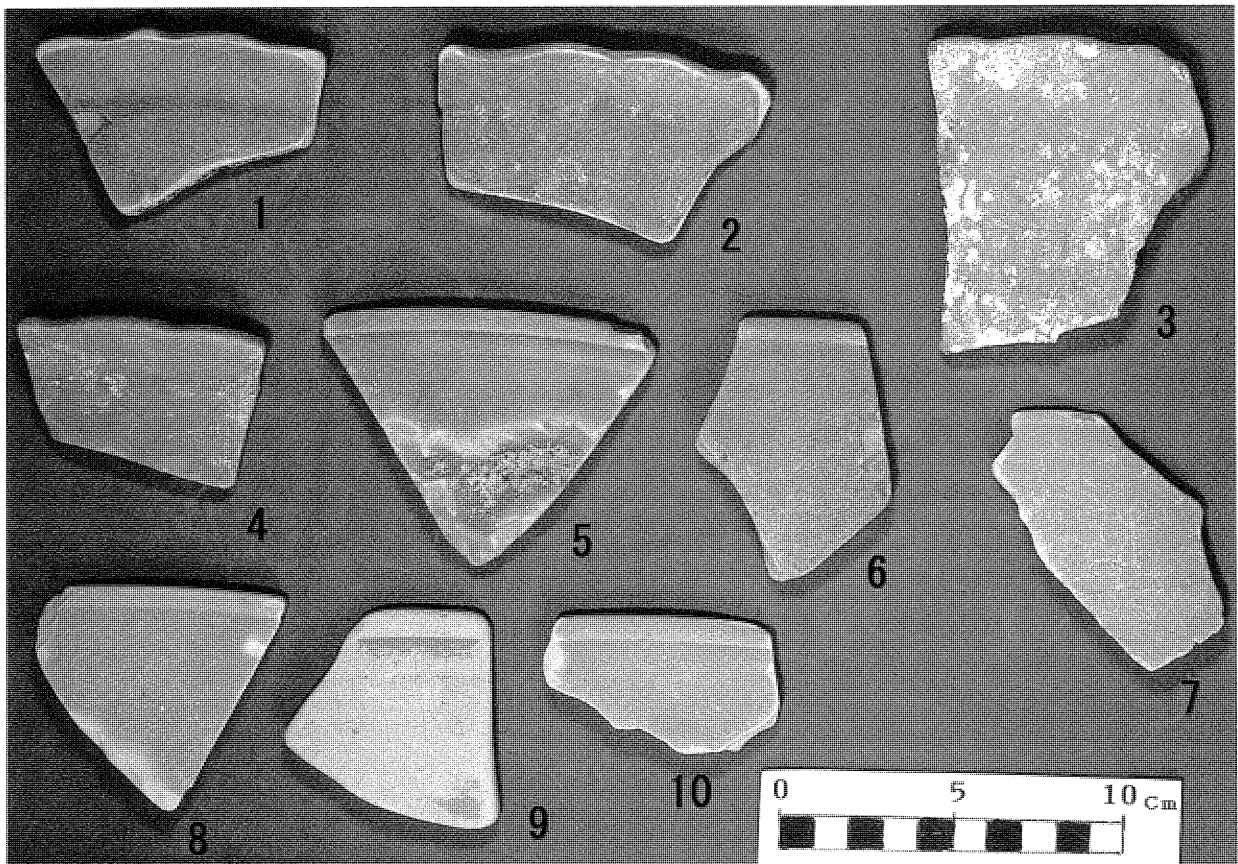

B. 同上 (裏)

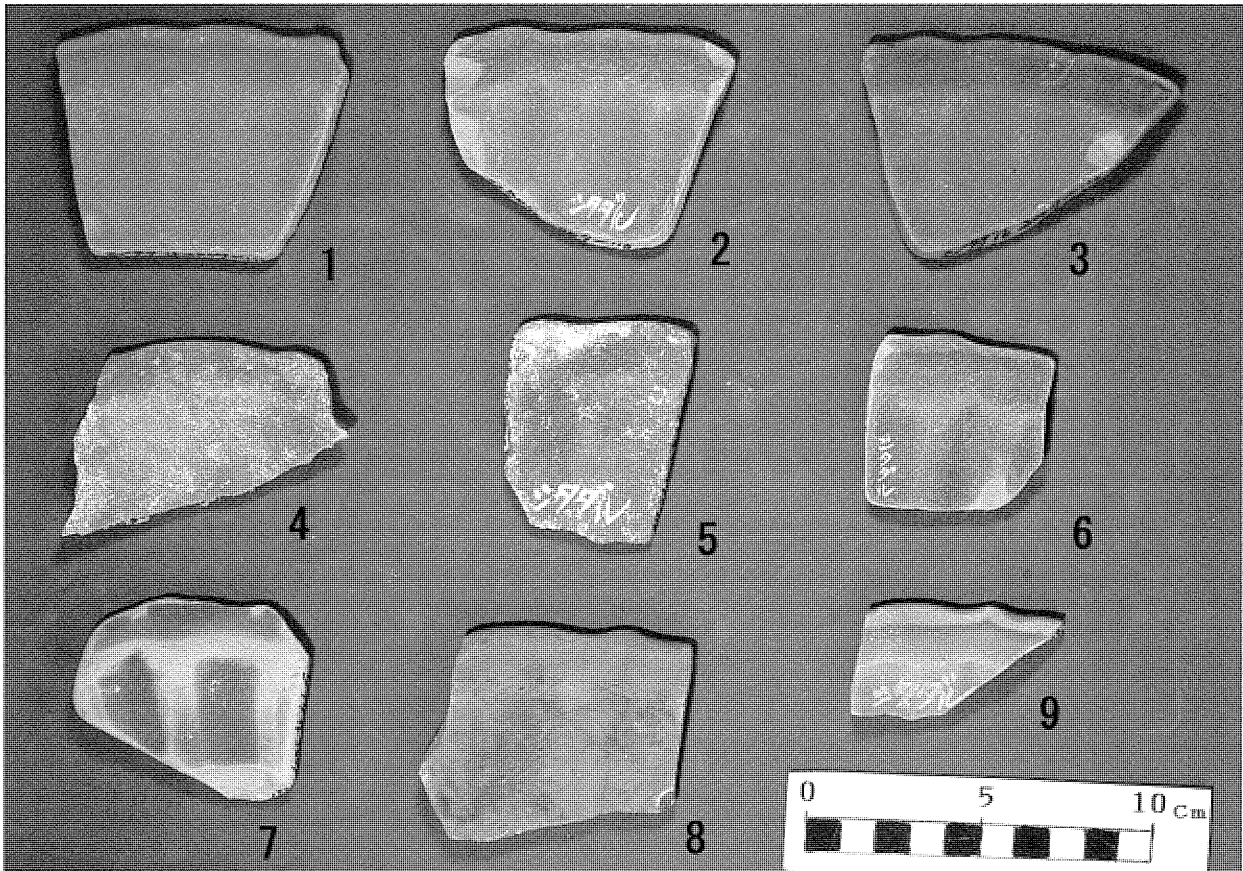

A. 青磁 (表)

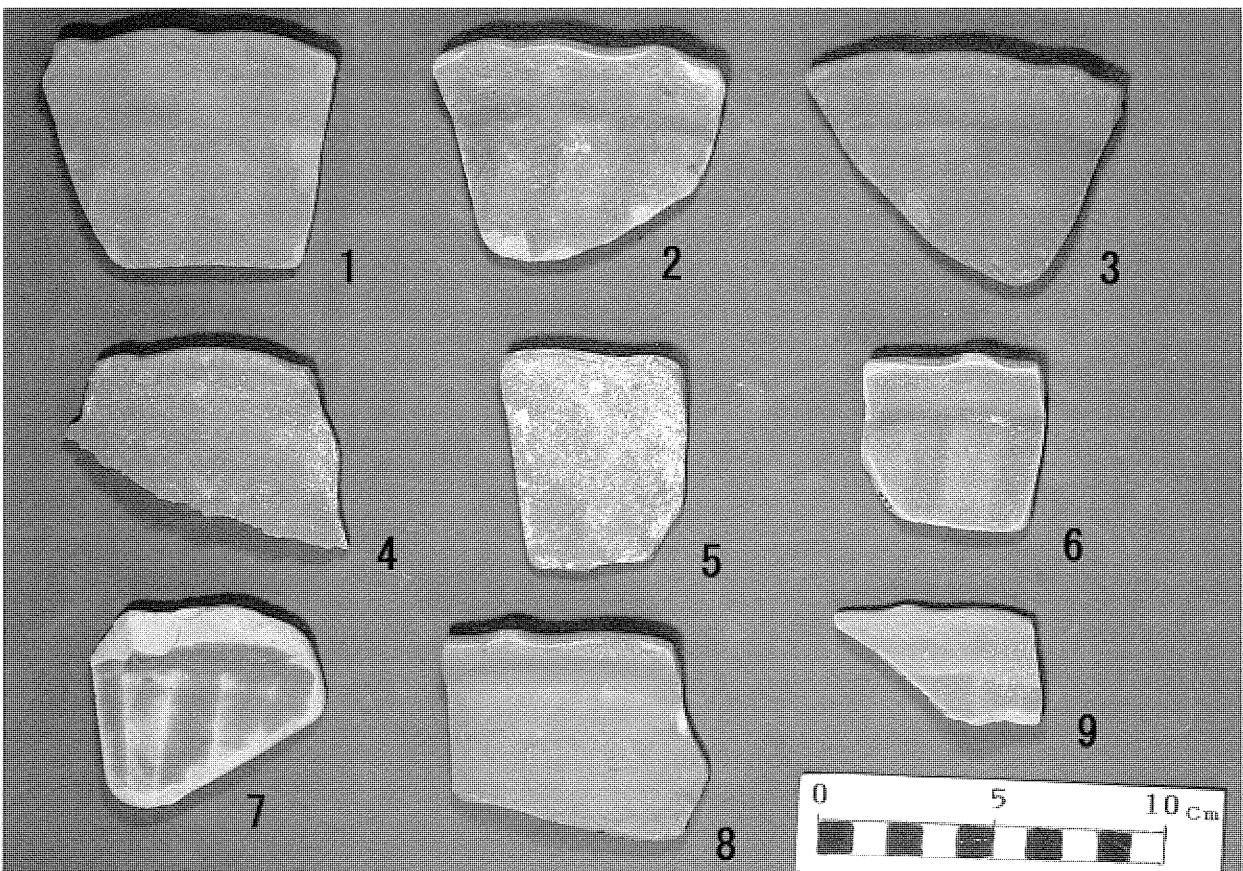

B. 同上 (裏)

5

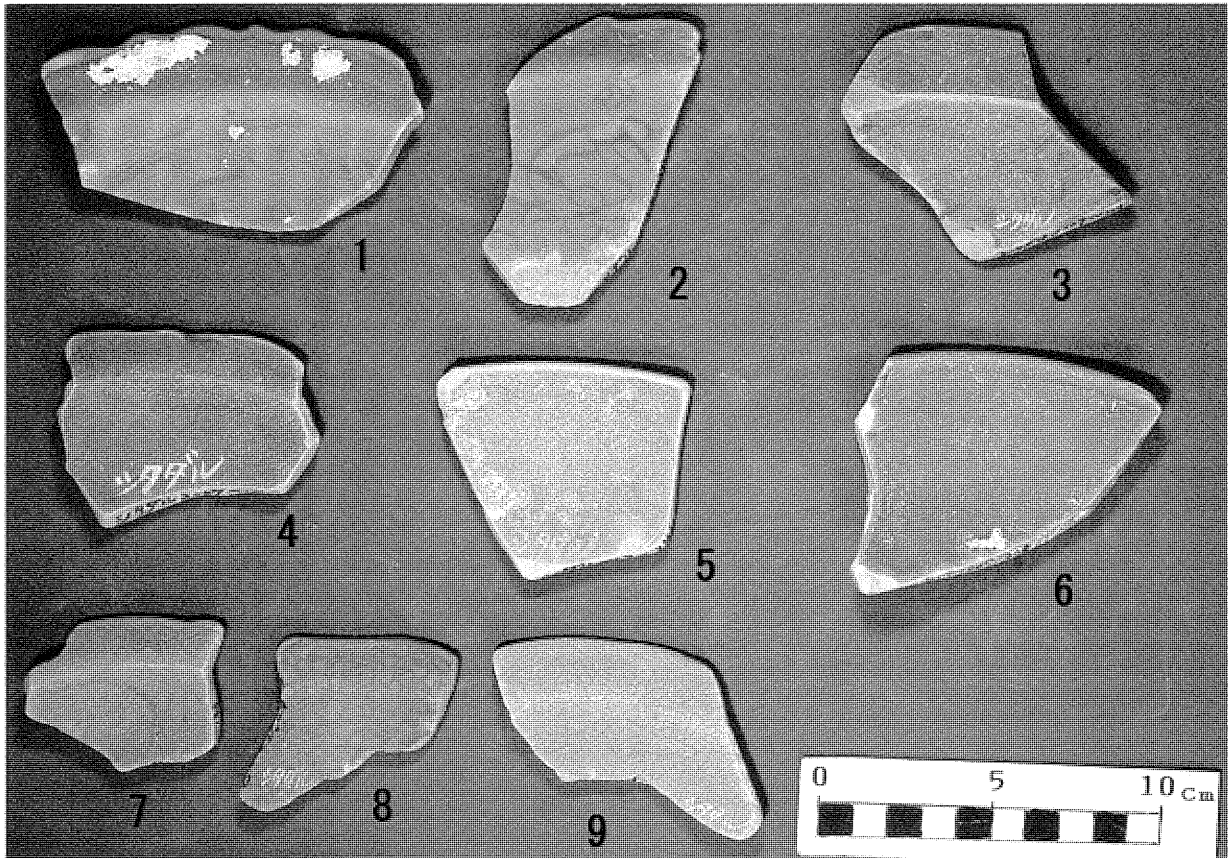

A. 青磁 (表)

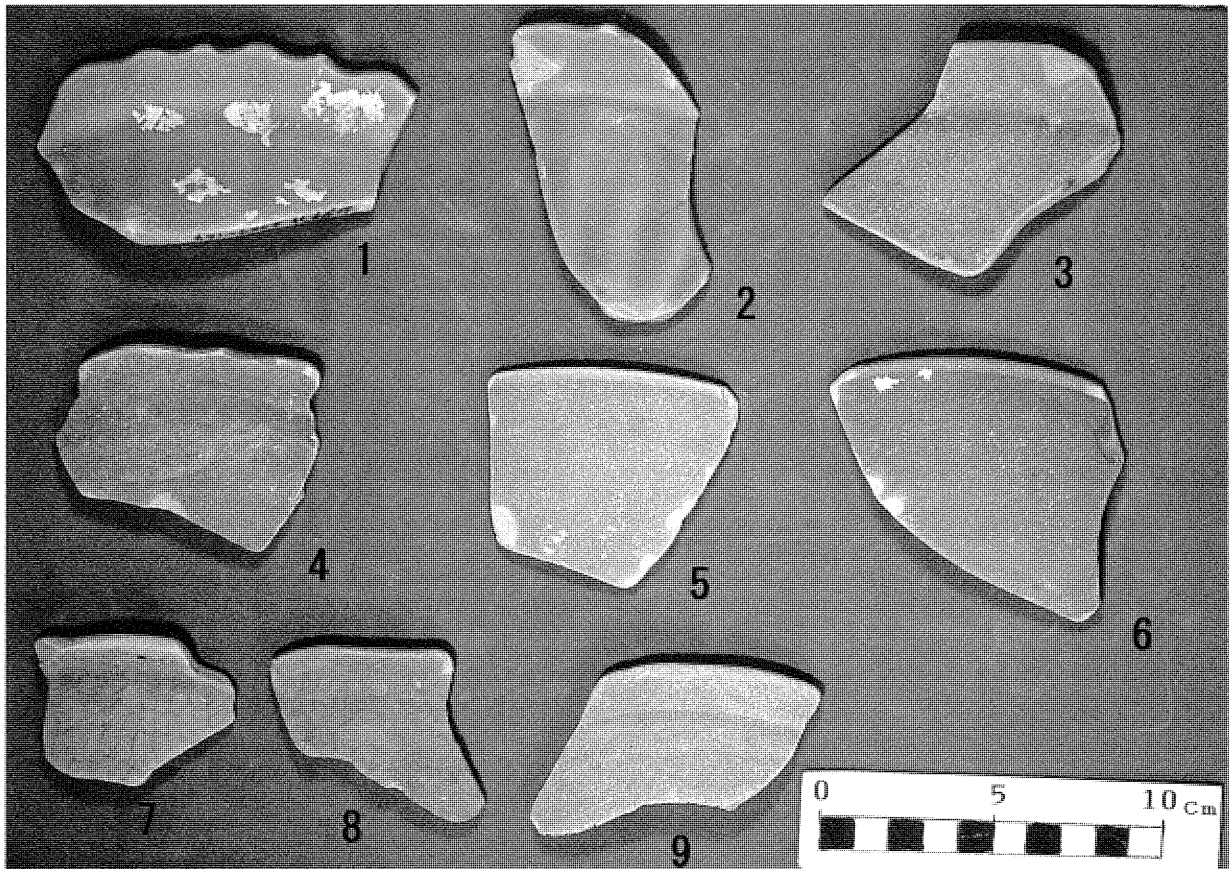

B. 同上 (裏)

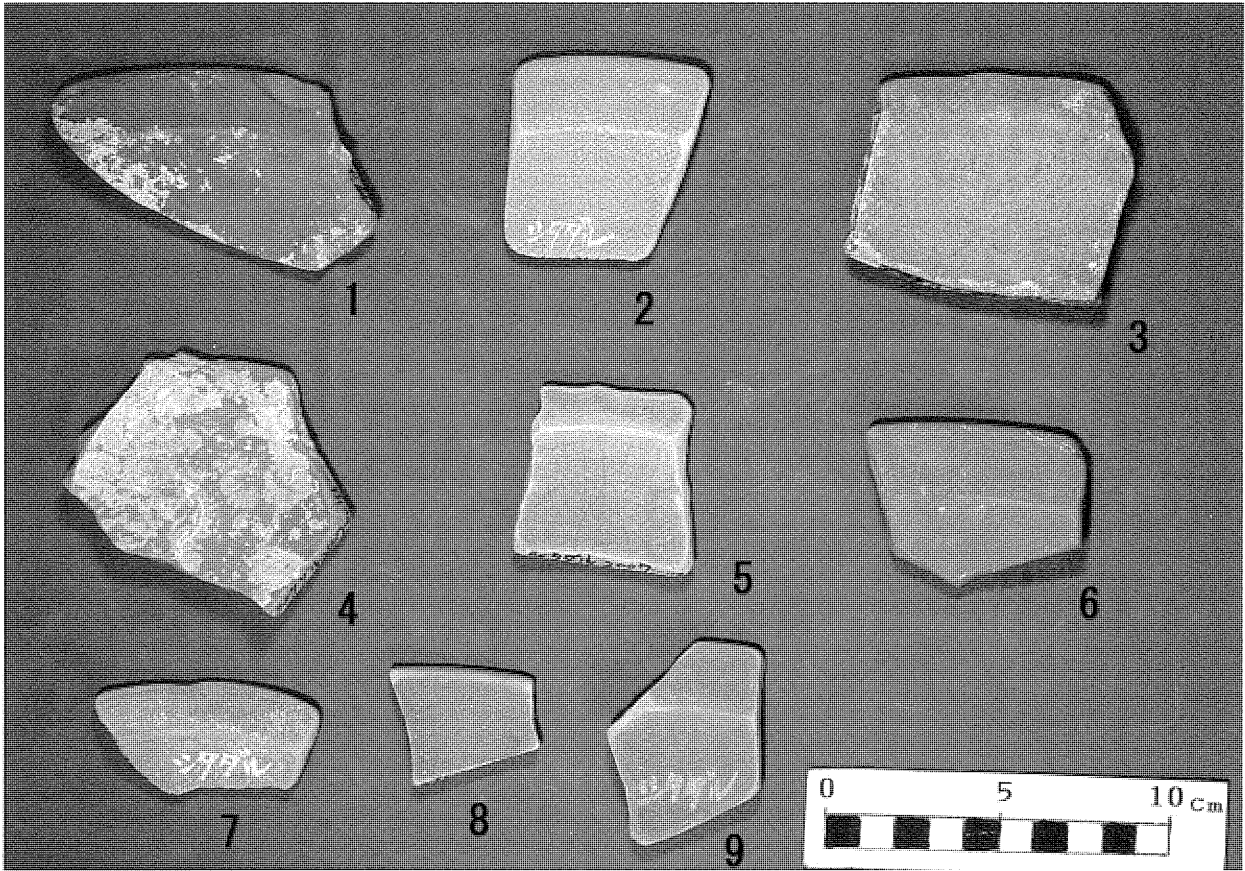

A. 青磁 (表)

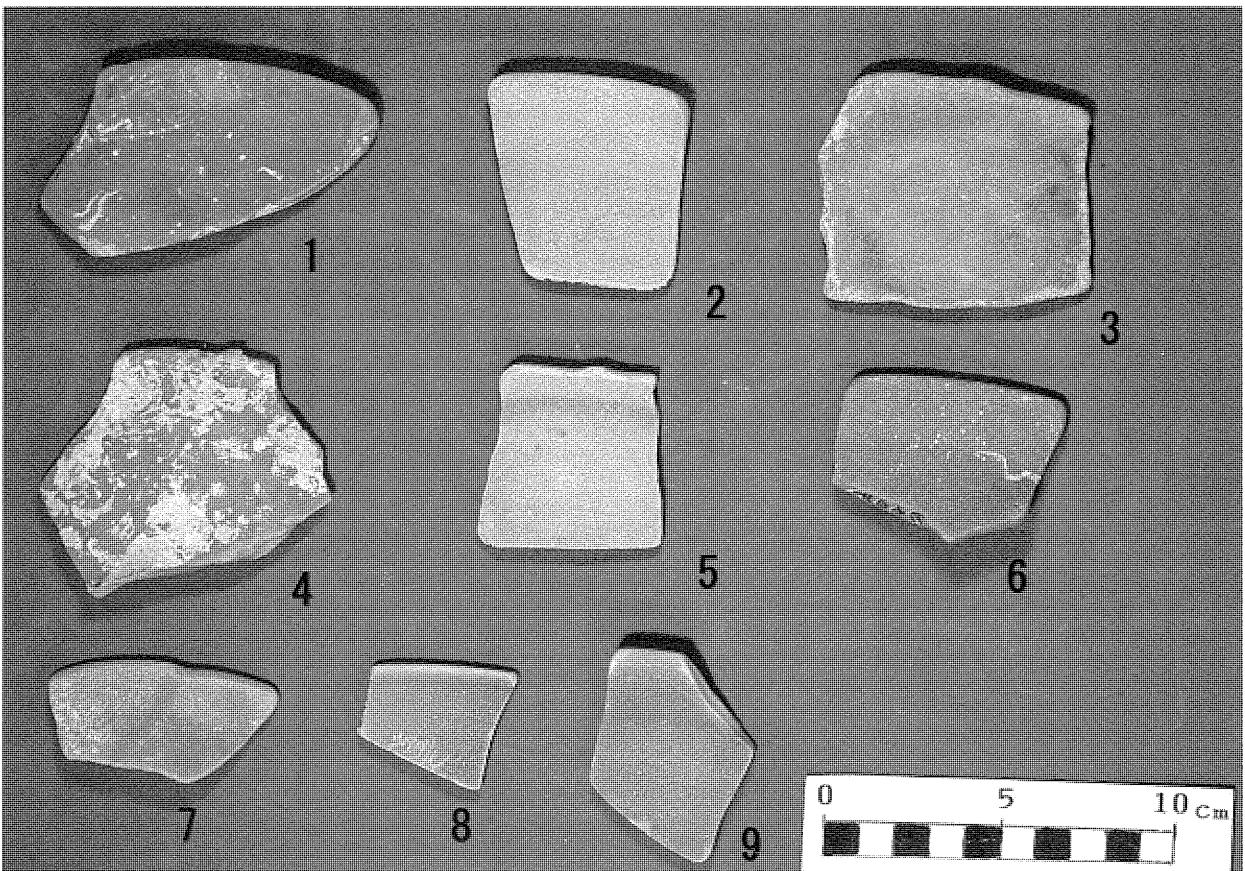

B. 同上 (裏)

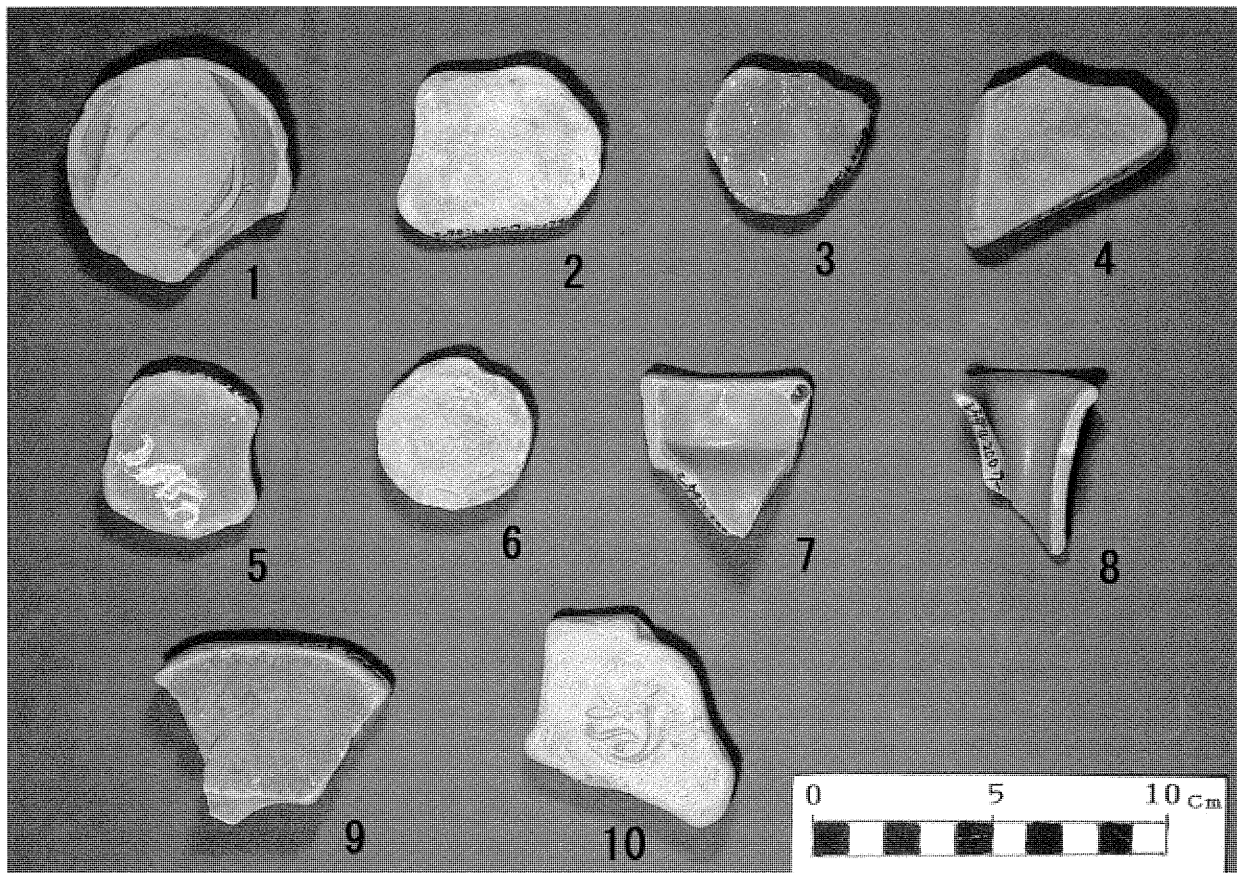

A. 青磁 (表)

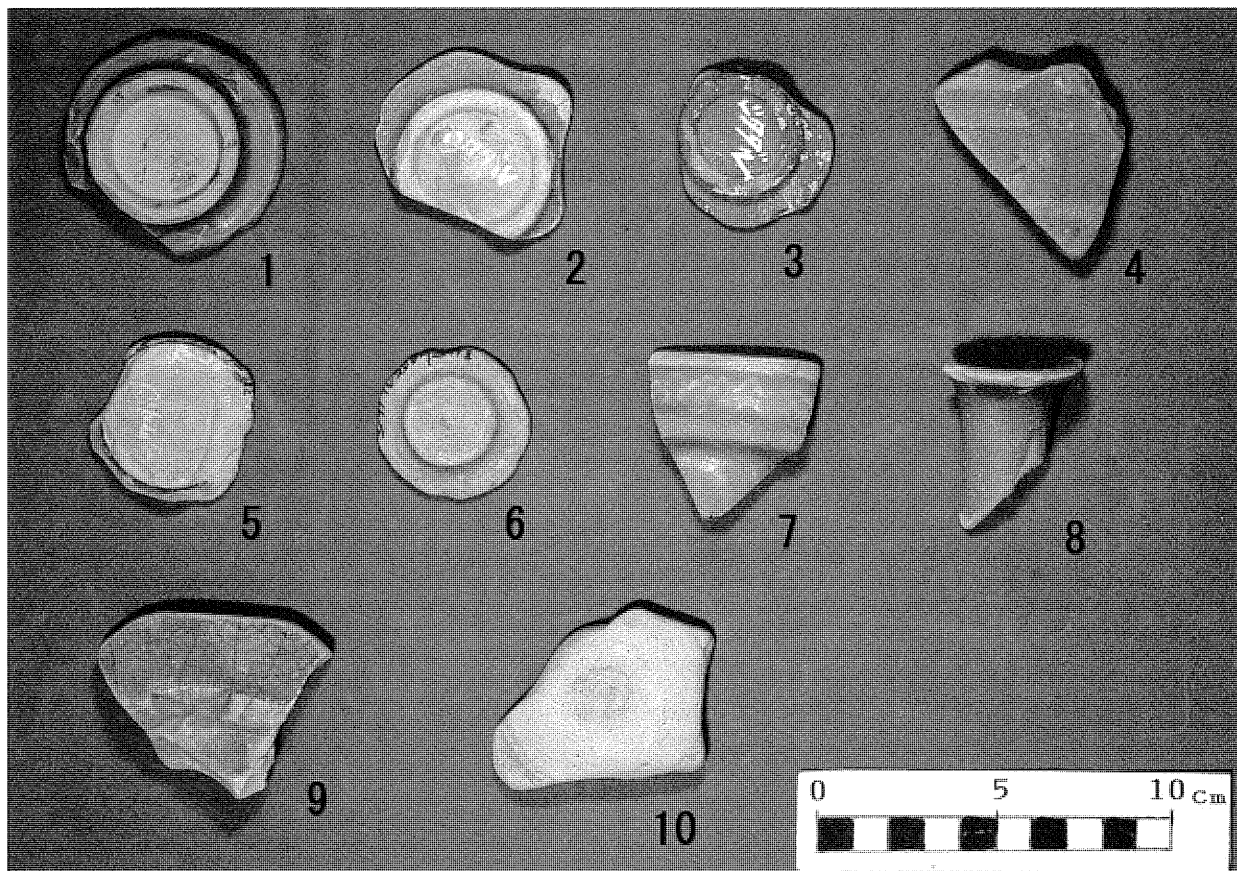

B. 同上 (裏)

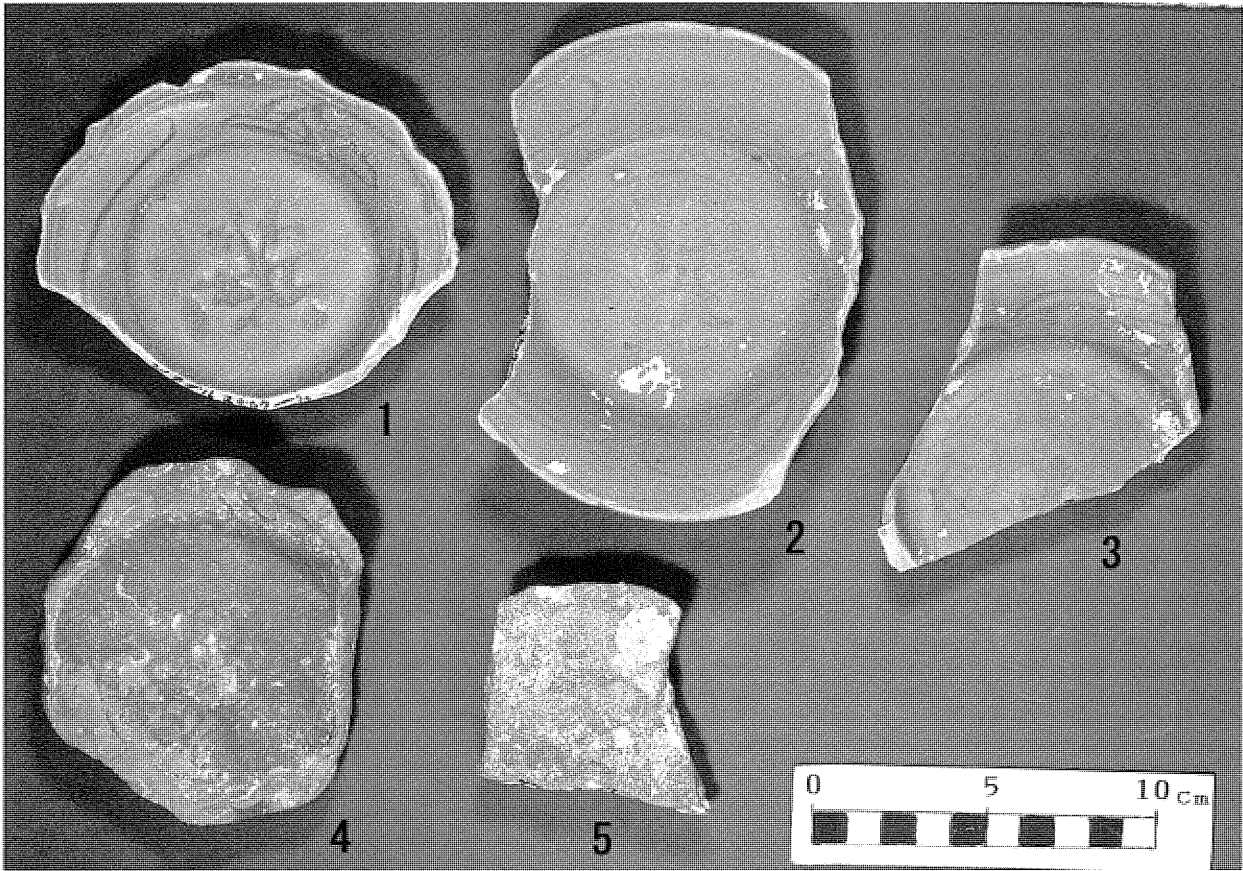

A. 青磁 (表)

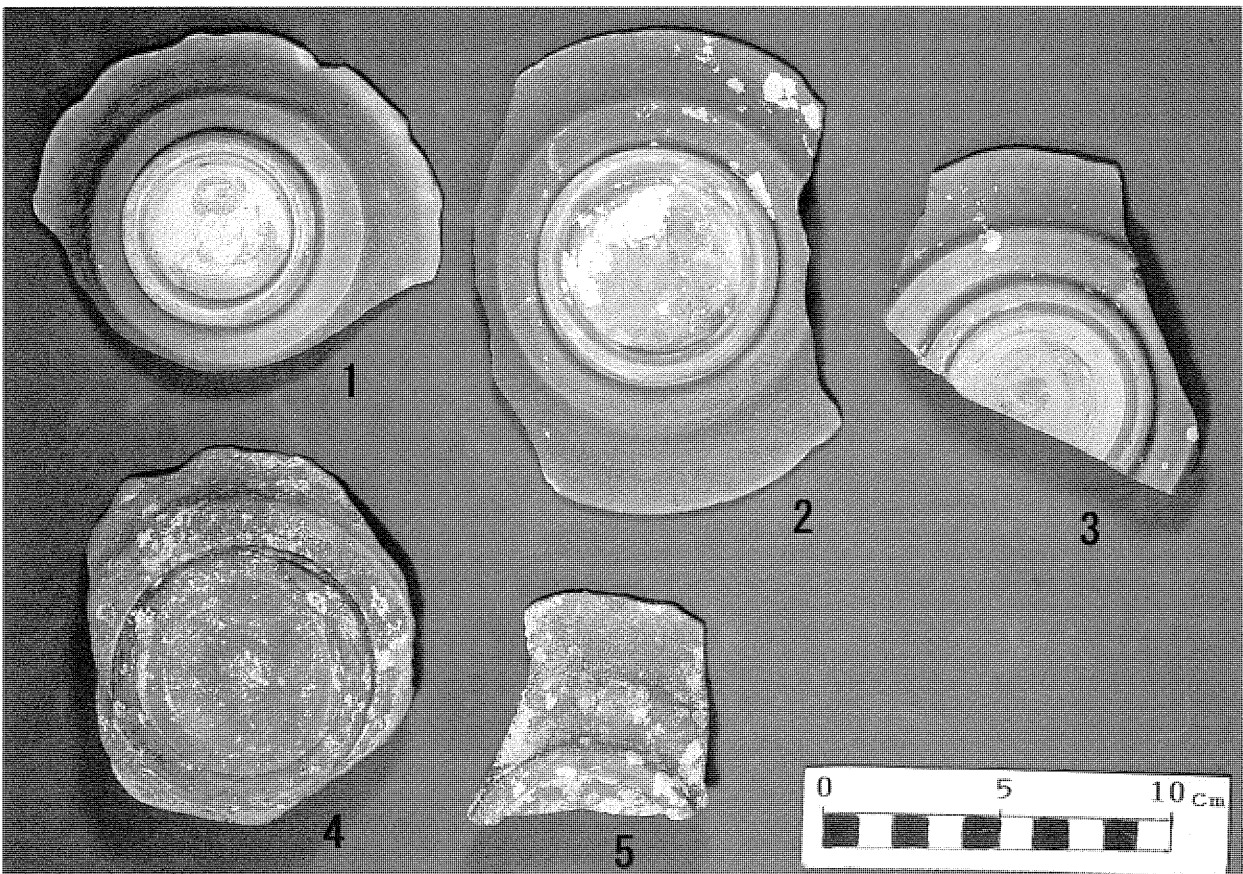

B. 同上 (裏)

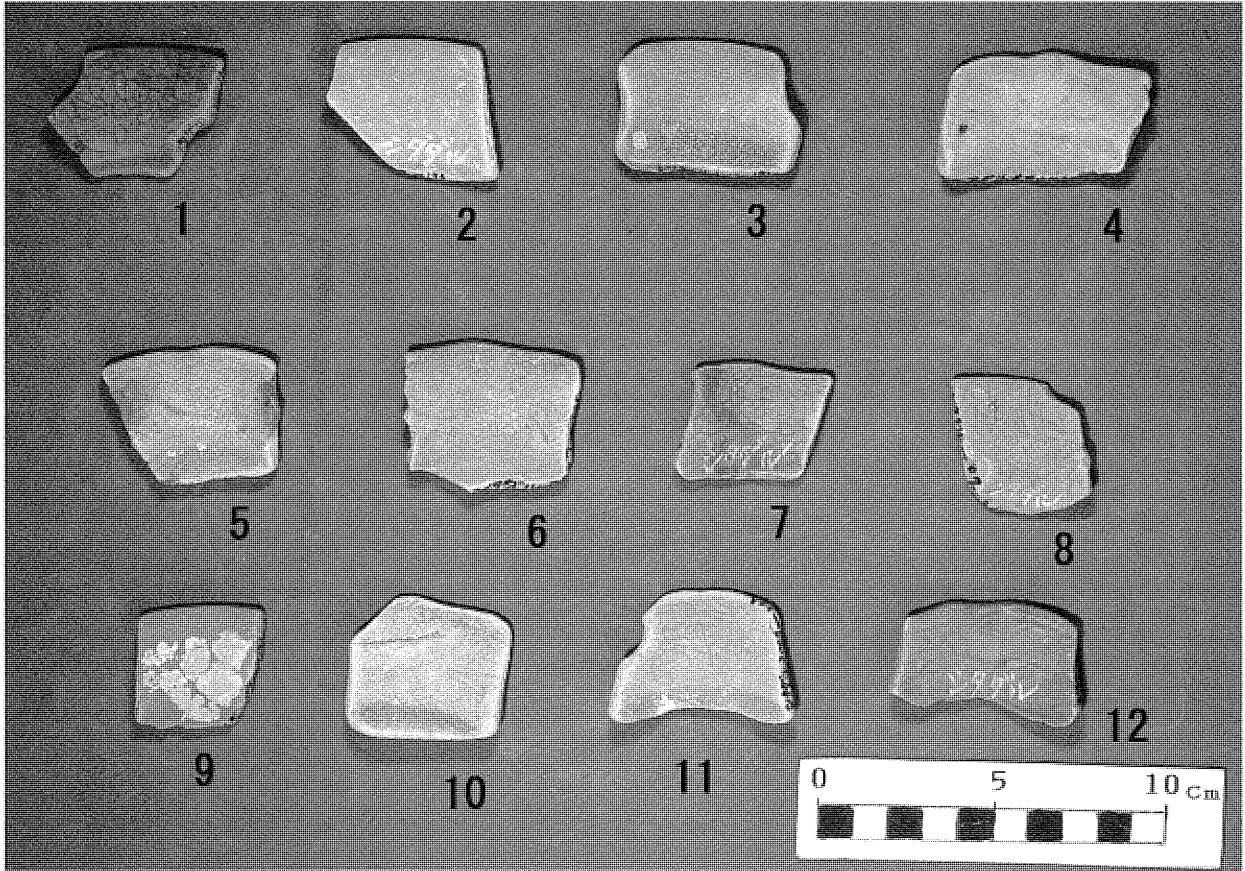

A. 青磁 (表)

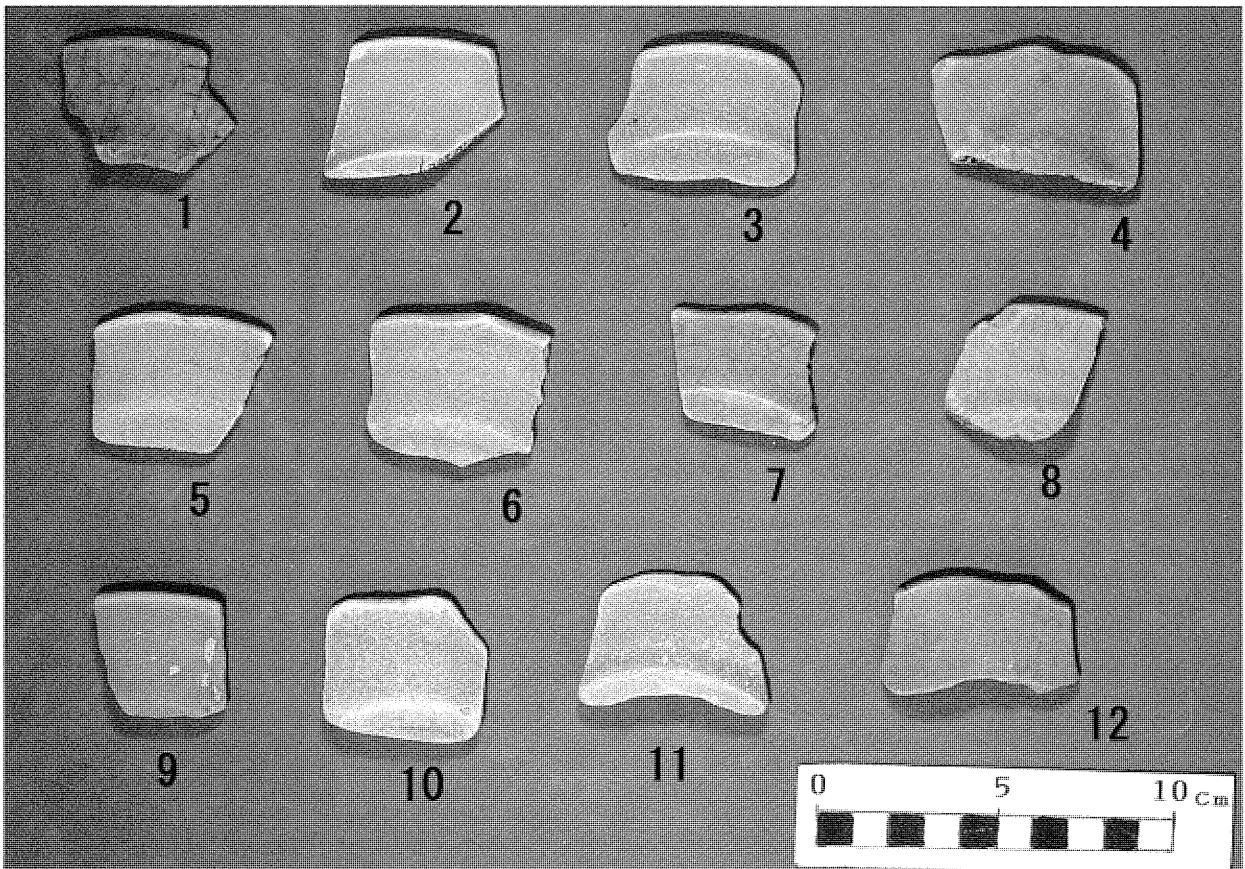

B. 同上 (裏)

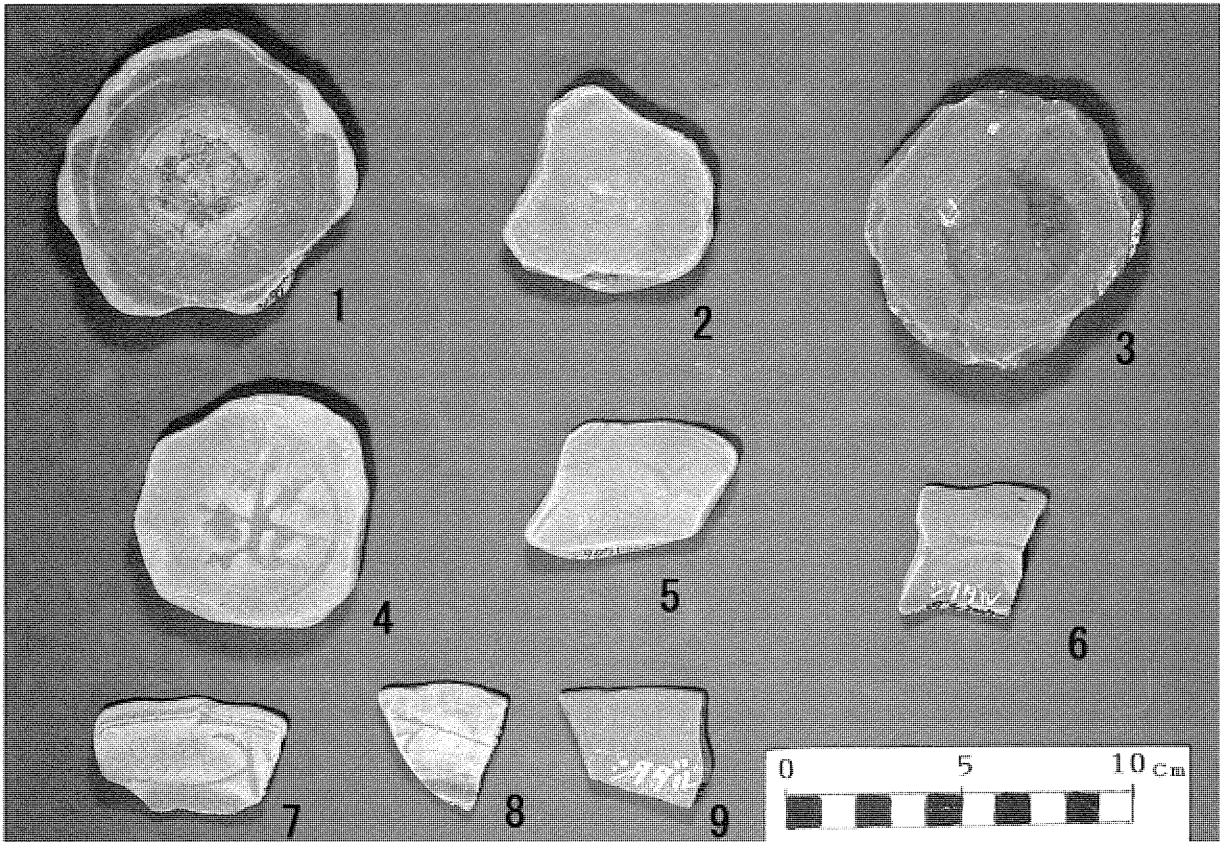

A. 青磁 (表)

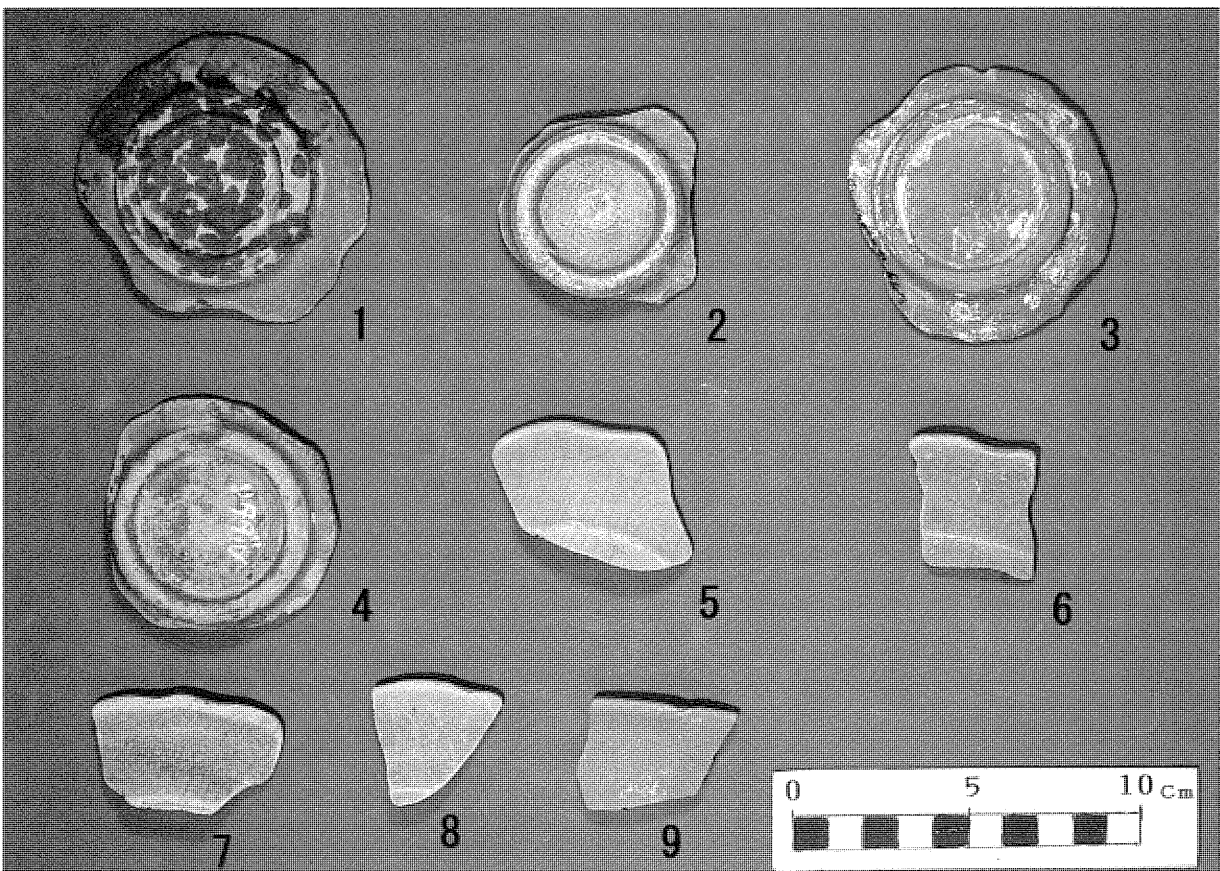

B. 同上 (裏)

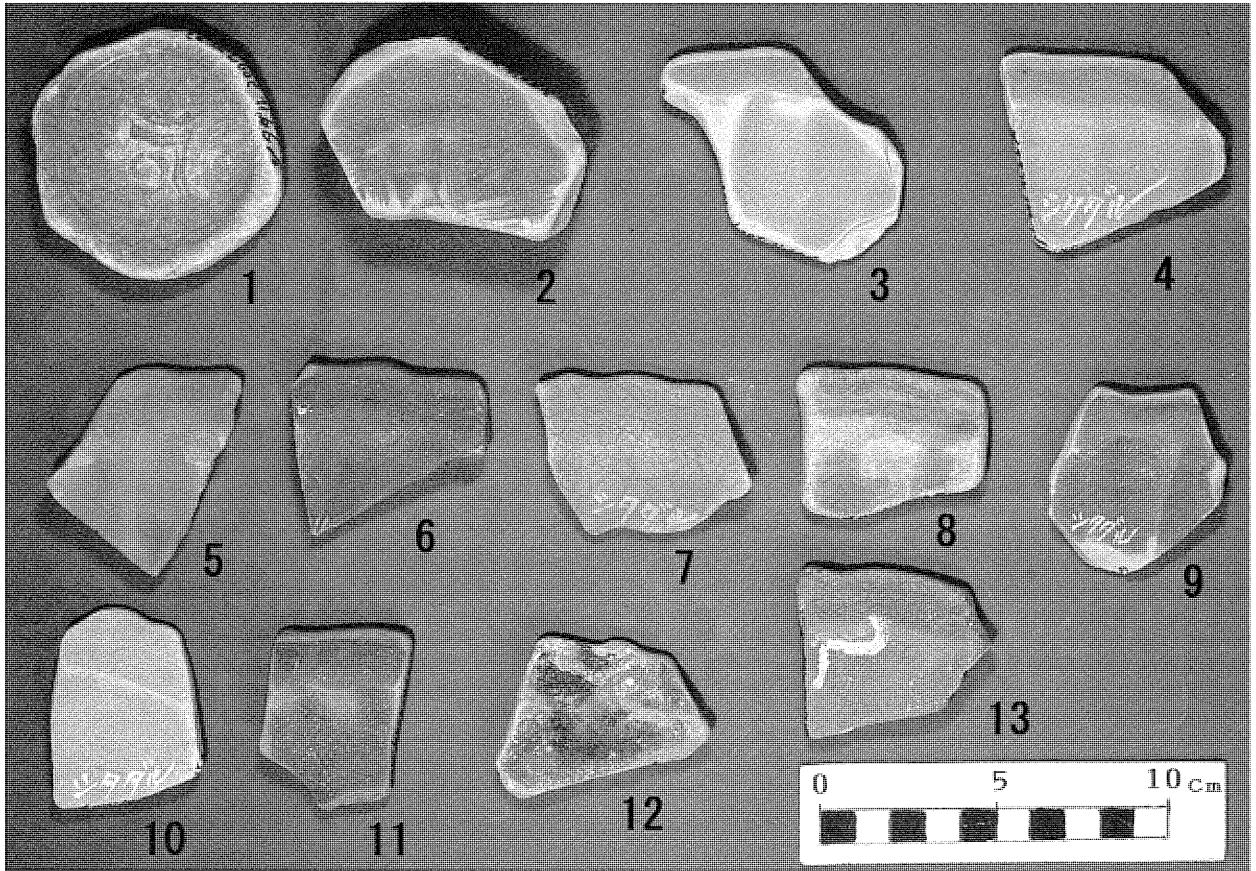

A. 青磁 (表)

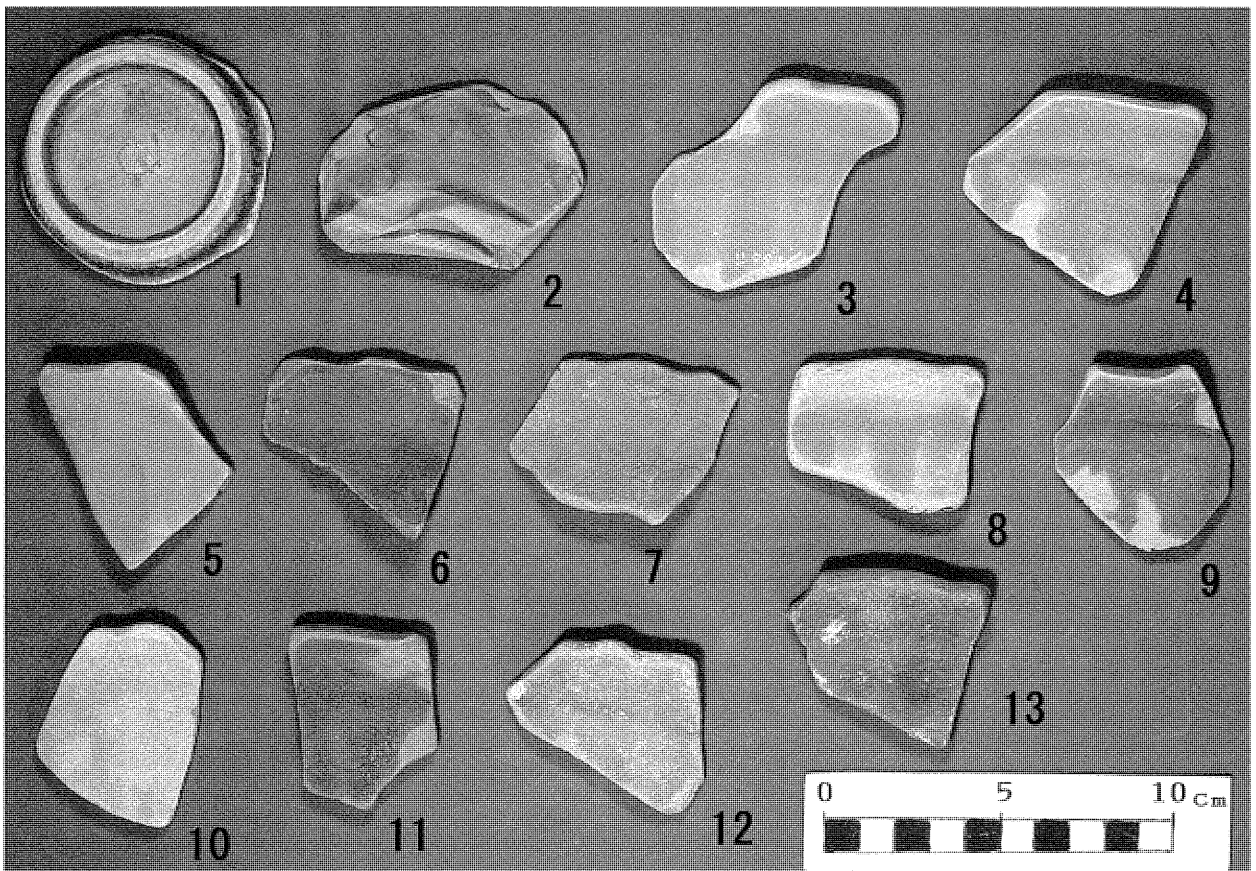

B. 同上 (裏)

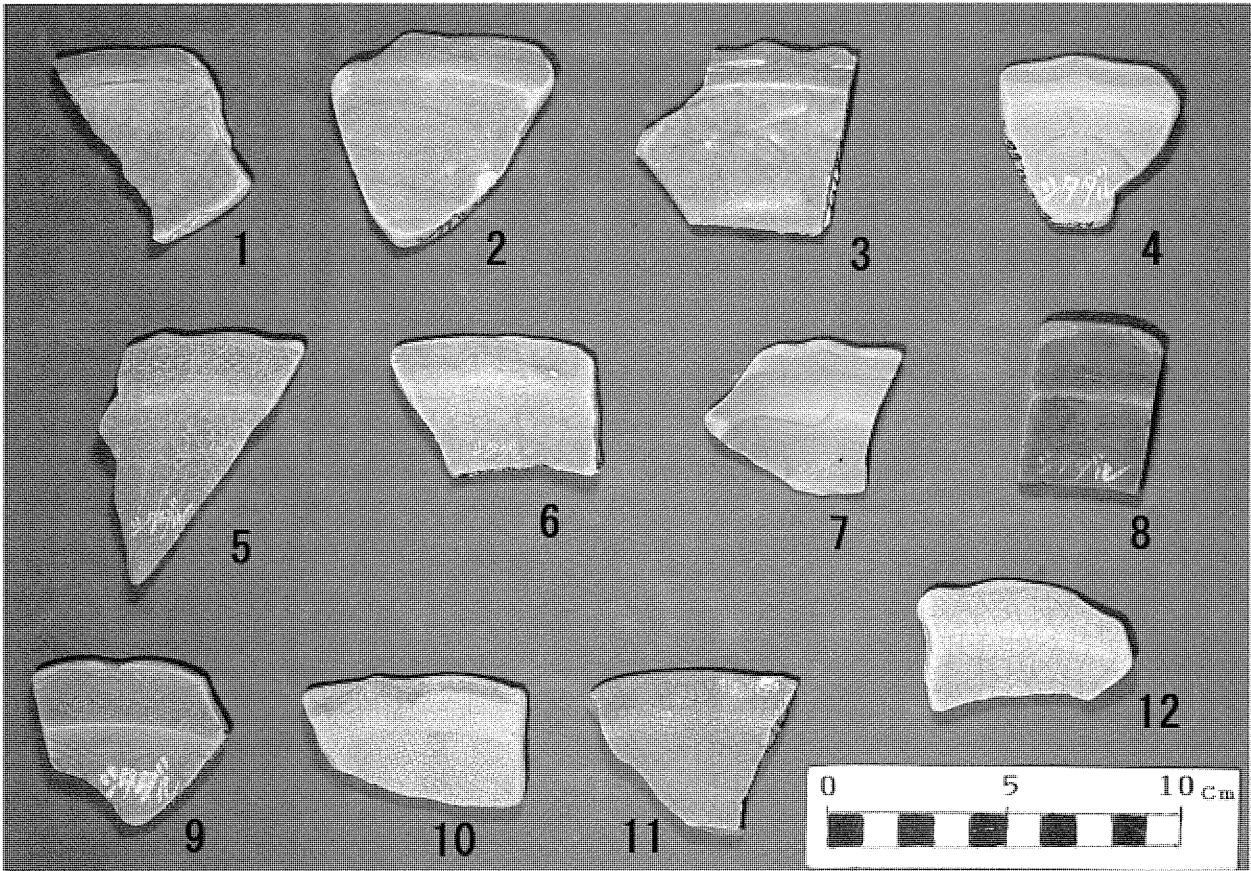

A. 青磁 (表)

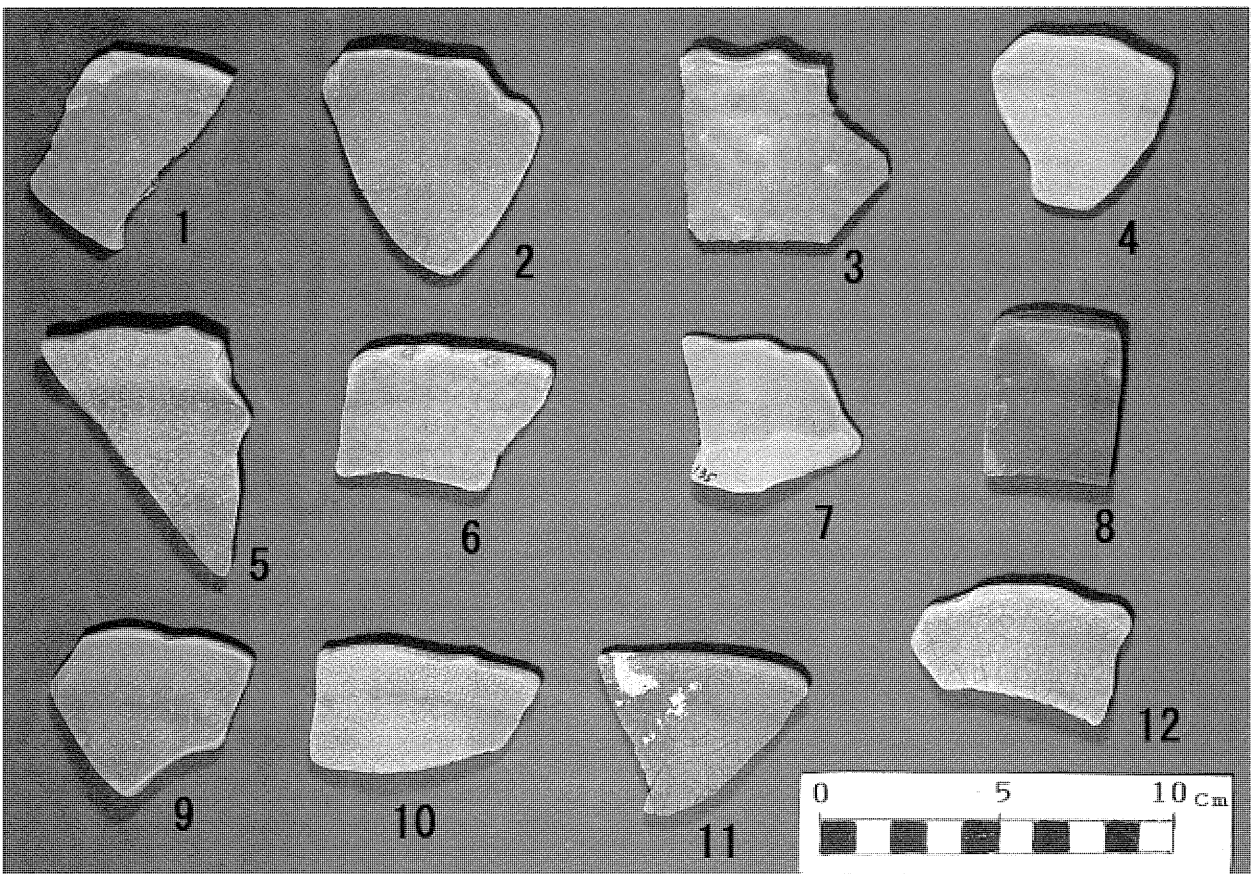

B. 同上 (裏)

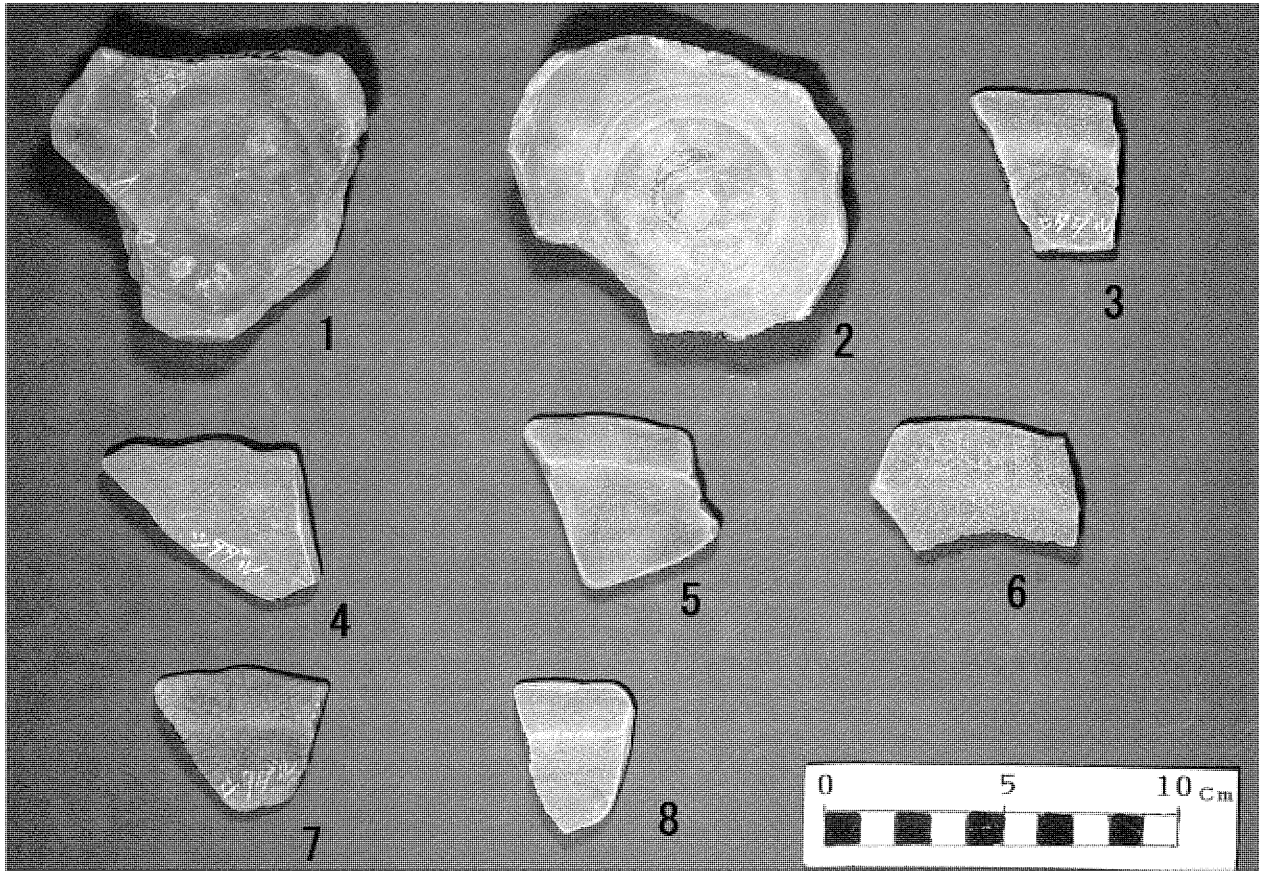

A. 青磁 (表)

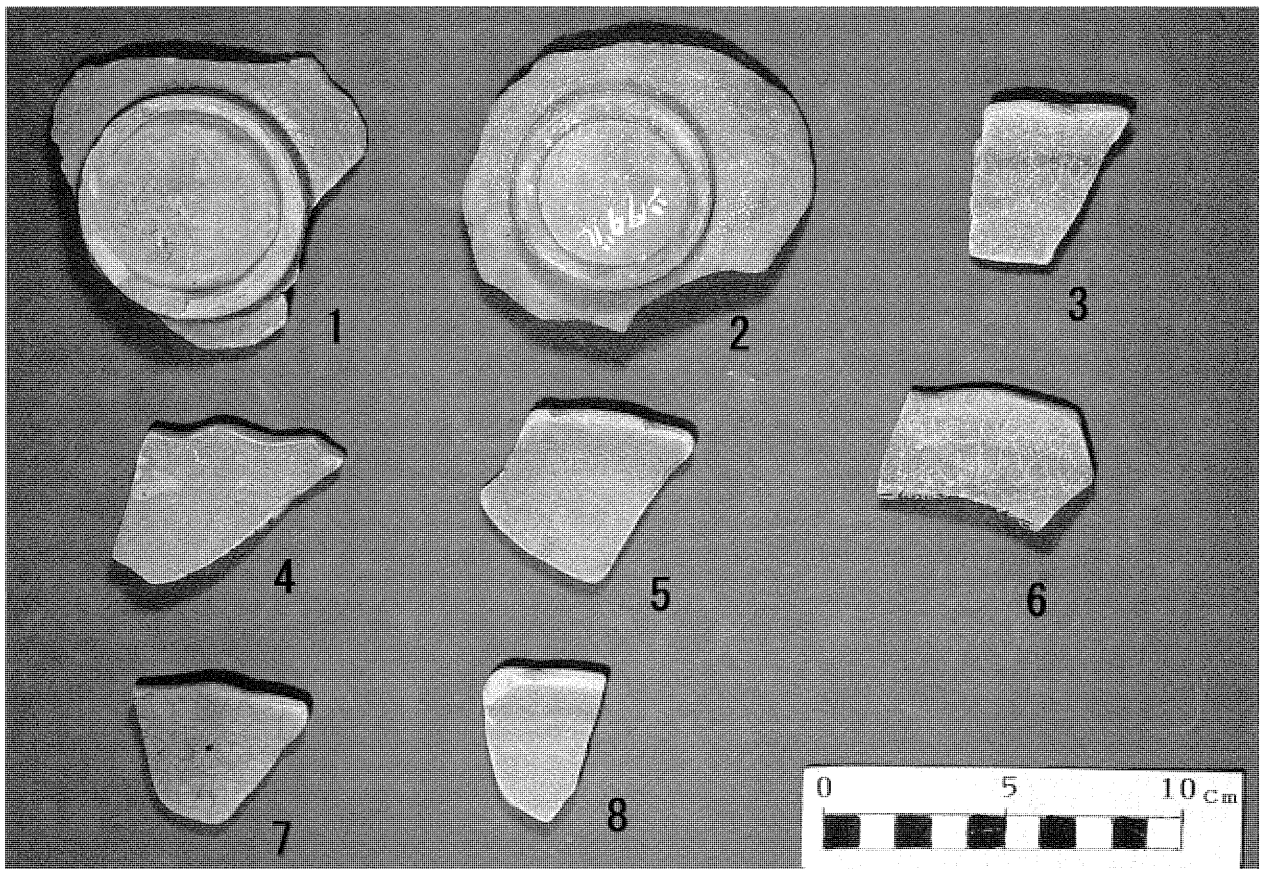

B. 同上 (裏)

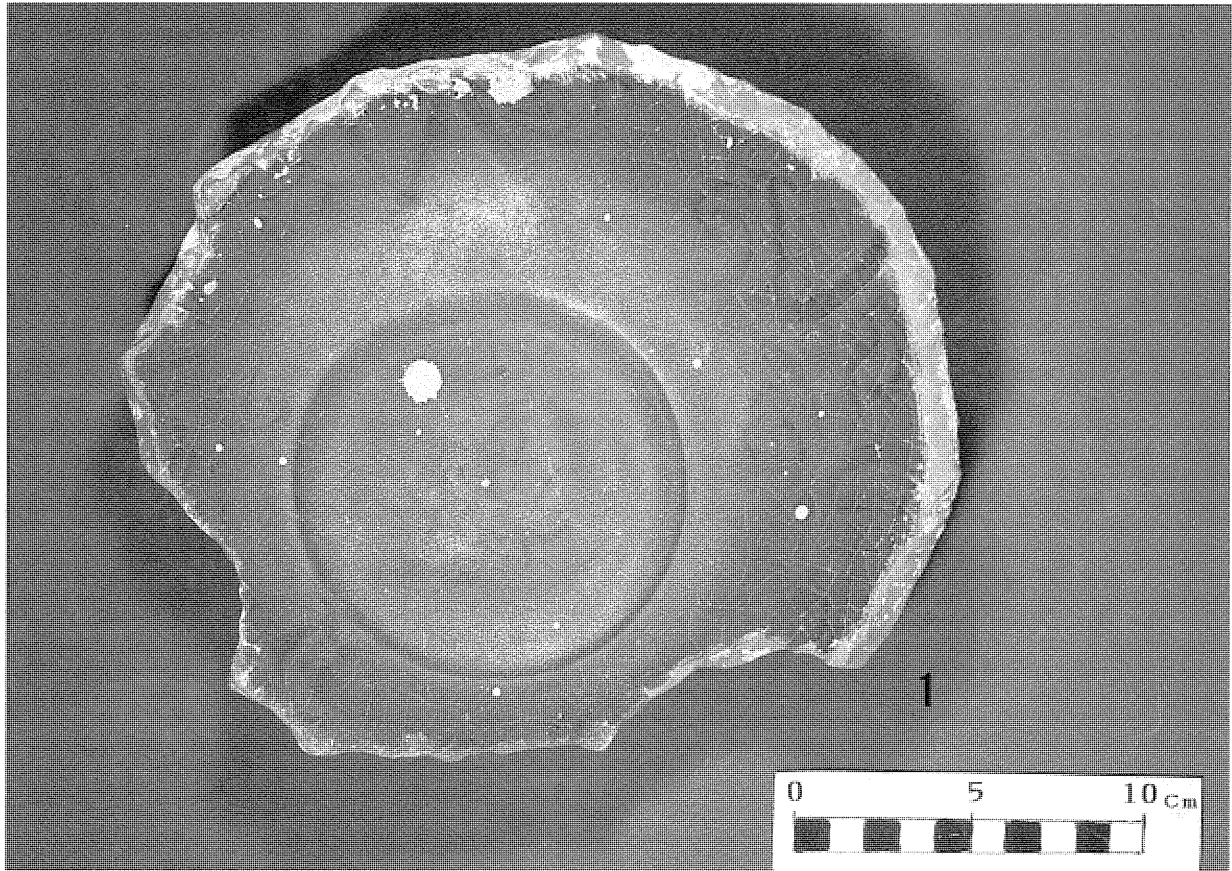

A. 青磁 (表)

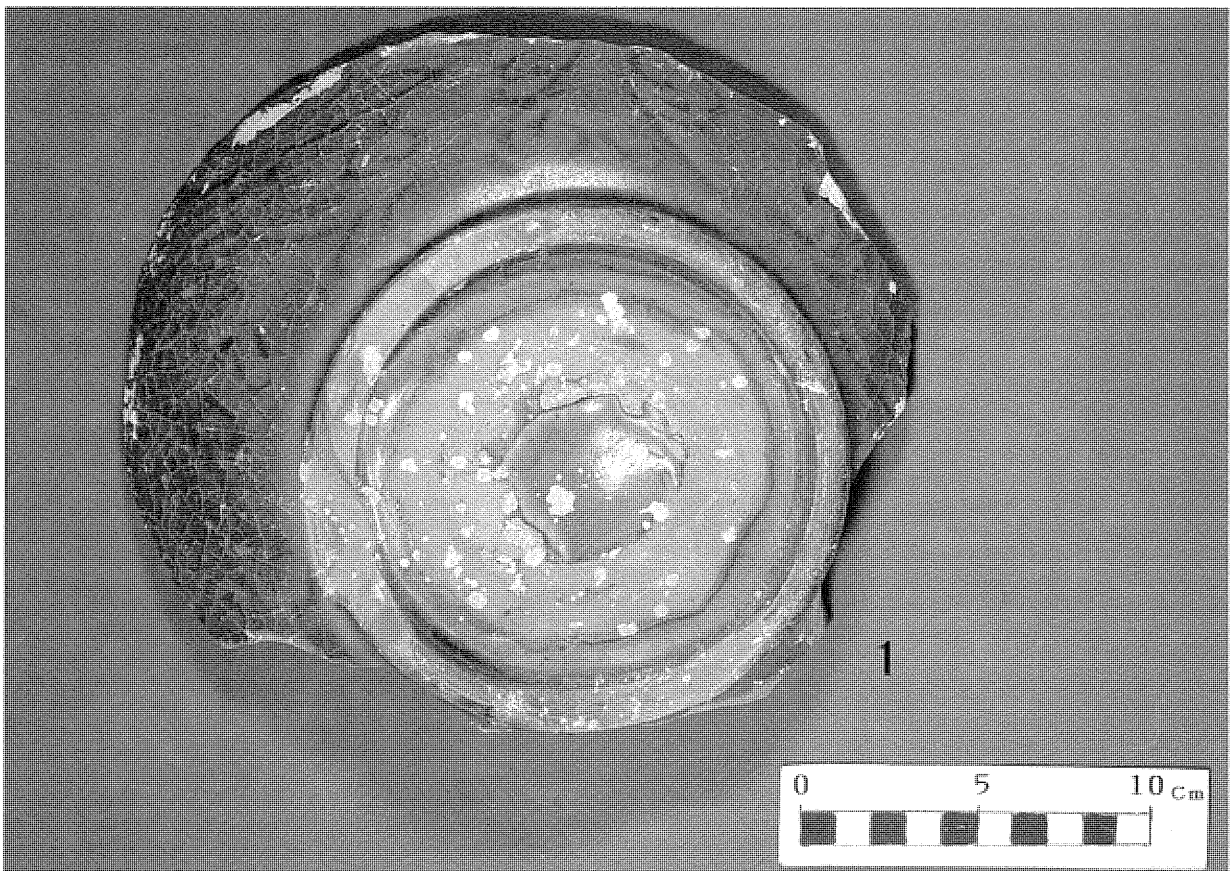

B. 同上 (裏)

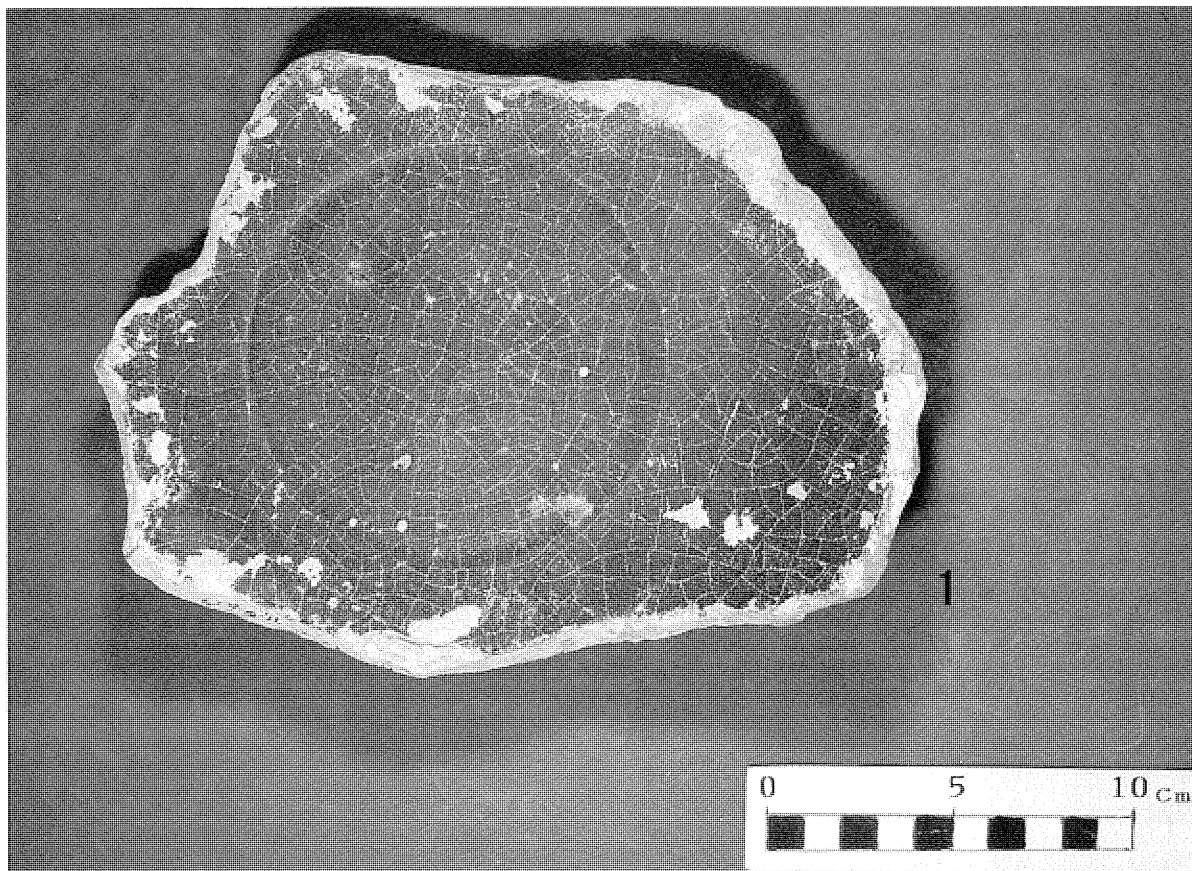

A. 青磁 (表)

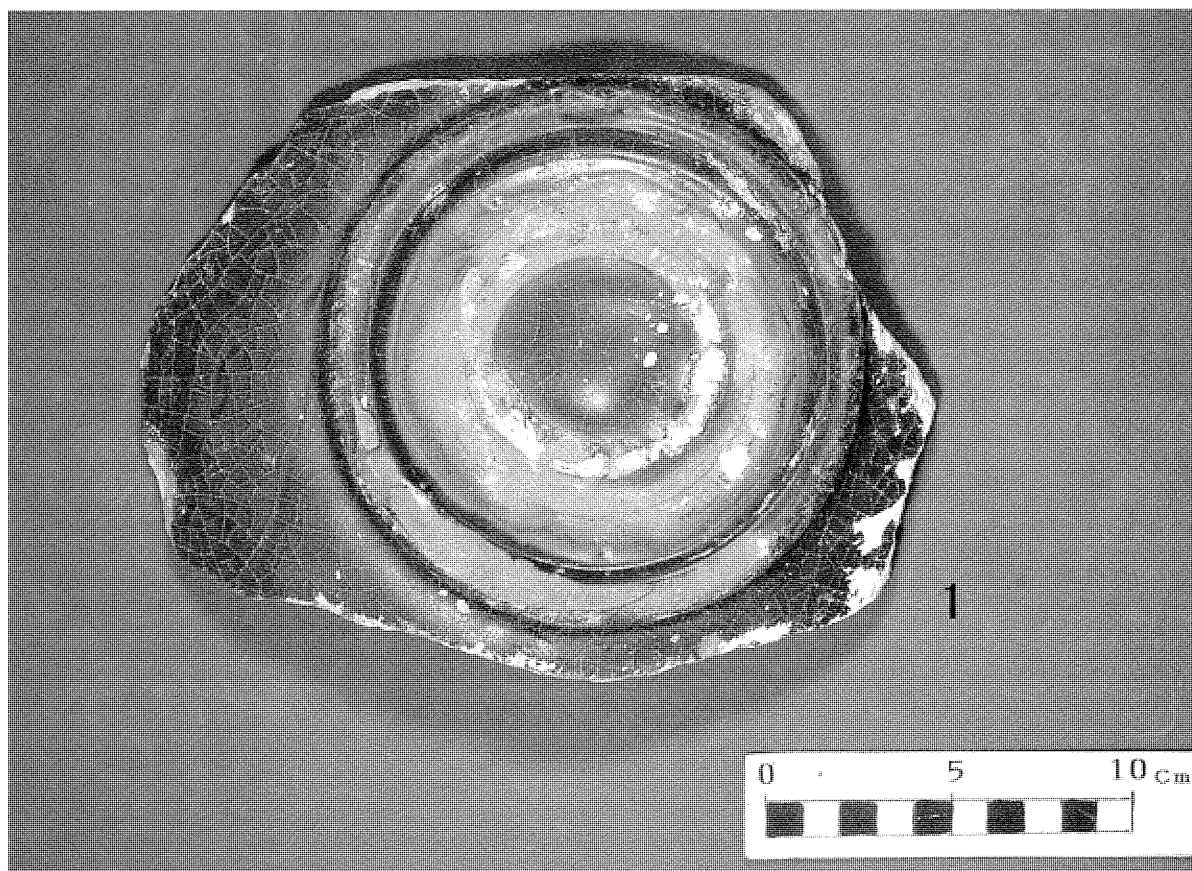

B. 同上 (裏)